

室内運動具

はじめてのクライミング **NEW**

70635 A ¥198,000 (税別¥180,000)

70636 B ¥198,000 (税別¥180,000)

70637 C ¥198,000 (税別¥180,000)

運賃別途

組立式 セット内容/本体、マット、底面ベース(裏面すべり止め仕様)各1、壁面すき間埋め用面ファスナー、壁面取付用面ファスナー(裏面接着シート)付き
●材質/表地=非フタル酸系PVC
本体芯材=木、ウレタンフォーム
マット芯材=EVA発泡樹脂、ウレタンフォーム
●質量/約50kg(1台)

対象年齢
3歳~

室内で気軽に
クライミング!

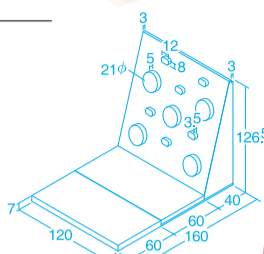

「はってはがせるジャンプ・タッチシート(品番70488)」と組み合わせて遊べます。



「サイドマット」は、壁面使用のクライミングの脇や、右写真のように使用する際に、周りに敷いて使用します。

サイドマット・1枚 70642
¥49,500 (税別¥45,000)

●材質/表地=非フタル酸系PVC
芯材=EVA発泡樹脂、ウレタンフォーム
●寸法/160×120×厚さ7cm
(折りたたみ時/80×120×厚さ14cm)
●質量/約9kg(1枚)
マットはクライミング本体高さからの落下事故を想定した衝撃吸収試験において、HIC値1,000以下をクリアしています。

HIC値(Head Injury Criteria/頭部損傷係数)とは、遊具から落下した場合に頭部に及ぼす影響度を意味します。このHIC値が1,000以下であれば、頭部に重大な影響はないとされています。

2台を背合わせにして
両面クライミング仕様
にもできます。

「固定バー」は、両面仕様で遊ぶ際、頂上に立つのを防ぐために取り付けます。

固定バー 70640
¥13,200 (税別¥12,000)

サイドマット4枚使用

固定バー
(底面ファスナー付き)

難易度別で選べる3タイプのクライミングホールド

A (難易度★) B (難易度★★) C (難易度★★★)



カラー運動棒(10本組)

71355 ¥106,700 (税別¥97,000)

10本組 室内用 すべり止め付き
●材質/フナ(ウレタン塗装)
●質量/9kg 900g(1本)

ハードルや平均台、低雲梯などの
アスレチック遊びが可能!

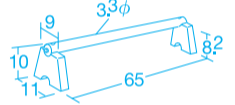

71355

カラー運動棒(10本組)



高さ10cm(品番71355)と15cm(品番70074)を重ねれば、遊びの幅が広がります。

カラー運動棒・15cm高さ(5本組)

70074 ¥73,700 (税別¥67,000)

5本組 室内用 すべり止め付き
●材質/フナ(ウレタン塗装)
●質量/5kg 1kg(1本)

積み重ね、
連結も自由自在

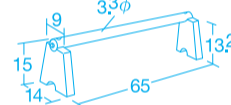

使用例

ぴよんぴよんジャンパー **NEW**

70625 ¥9,900 (税別¥9,000)

セット内容/緑、橙、赤、黄各1
●材質/おも=エラストマー、スポンジ部分は合成ゴム
ハンドル部分はポリプロピレン、合成ゴム
●寸法/24×11×高さ5.2cm
●質量/340g(1本)
室内専用製品です。
※製品の色は若干変わる場合があります。

対象年齢
3歳~



使用例



室内での運動不足解消に!
ジャンピング運動遊具

足や床に触れる底面は
ソフトな素材で安心です。

三角ターゲットゲーム(3台組)

70484 ¥21,780 (税別¥19,800)

組立式
付属品/スローバッグ9
●材質/フレーム=天然木
布部=ポリエステル100%
スローバッグ=綿、ポリエチレンビーズ
●寸法/本体=51×49×高さ60cm
スローバッグ=7×7×厚さ2.5cm
●質量/約3kg(合計)

対象年齢
3歳~



ゲームを楽しみながら投てき、
距離感覚を養えます。

裏表で楽しめる
的あて

ロケットの穴
直径約1.3cm

積み重ねて収納できます。



お願い(撤去品の引き取りについて) 貴園においてプール等を入れ替えされる際、撤去品に関しては、産業廃棄物の処理など、いろいろな制約がございます。輸送を含めた費用につきましては、その都度お見積りの上、引き取らせていただきます。お取り引きの代理店にご相談ください。

ご注文・お問い合わせは、貴園お取引の販売店へご用命ください。

*このカタログに掲載されている製品の表示価格は、税込価格(消費税10%)と税別価格を併記しています。
*このカタログに掲載されている全製品には、生産物賠償責任保険が付いています。
*製品の改良や原材料の高騰などのため、やむを得ず価格の改定および仕様の一部を変更する場合がありますので、予めご了承ください。

マセット株式会社

ISO品質認証取得企業



〒121-0815 東京都足立区島根2-25-17 TEL.03-3858-8111(代表)
FAX.03-3858-3311 https://mass-set.co.jp/

YouTube「マセットTV」とInstagram(@mass_set)では、カタログでは伝わらない製品の魅力を日々紹介しています。ぜひ、のぞいてみてください!



YouTube

Instagram

HP

清涼 夏 パンフ

2026



CONTENTS

- 令和の夏の必需品
目録…………… P.1
- 楽しいアイテム勢ぞろい
水遊び用品…………… P.3
- 定番品からミニプールまで
プール…………… P.8
- 外で遊べない猛暑日に
室内運動具…………… P.18



当社は ISO 9001 (品質マネジメントシステム) 認証取得企業です。

本カタログの価格は、消費税10%を加えた価格と税別価格を併記しています。期間中、状況変更等により、やむを得ず価格を改定させていただく場合がありますのでご了承ください。

マセットのホームページは
動画などの役立つ情報満載!



子どもたちの笑顔のそばに
マセット株式会社

高

きちんと日光を遮りつつ暑さに対策したい

遮光率

遮光しつつ程よい明るさも欲しい

低

※直射日光(可視光線)を遮り、程よい暗さ・明るさを保てる割合(紫外線カット率とは異なる)

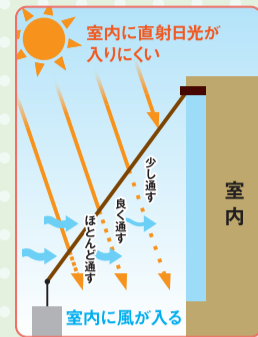

グラデーションシェード

30363 2.4×3m ¥19,800 (税別¥18,000)

- 材質/シート=ポリエチレン、ロープ=ビニロン
- 寸法/高さ2.4×3m ●質量/1.4kg



シェード密度が4段階に分かれた仕様

セット内容/
取り付けロープ10m×1本(ハトメ穴数10ヶ所:上下各5ヶ所)、
打ち込みアンカー2本付き

上部の日差しをしっかりと遮り、足元には風が抜ける構造

遮光率	最上部層※約99.7%
紫外線カット率	最上部層※約99.8%
サイズ	2.4×3.0m

※上記の遮光率・紫外線カット率は、最上部層のみの数値です。



日除け・ウルトラスクリーン

30248 3.8×3.8m ¥95,700 (税別¥87,000)

30249 3.8×5m ¥123,200 (税別¥112,000)

- 材質/シート=ポリエステル(PVCコーティング)、ロープ=ビニロン
- 寸法(質量)/3.8×3.8m(4.8kg) 3.8×5m(6.3kg)

ご希望のサイズ(最大5×6mまで)も承ります。(別途見積)

防炎

セット内容/
3.8×3.8m=取り付けロープ12m×1本(ハトメ穴数12ヶ所)、
打ち込みアンカー2本付き
3.8×5m=取り付けロープ24m×1本(ハトメ穴数18ヶ所)、
打ち込みアンカー3本付き

高い遮光率で、砂場やプール遊びもカバーできる
安心のワイドサイズ

遮光率	約74.0%
紫外線カット率	約78.0%
サイズ	3.8×3.8m(30248) 3.8×5.0m(30249) <small>売れ筋サイズ</small>

※別途見積で、ご希望のサイズ(最大5×6m)の注文も承ります。



日除けメッシュスクリーン

38907 2.4×3m

¥35,970 (税別¥32,700)

- 材質/シート=ポリエステル(PVCコーティング)、ロープ=ビニロン
- 寸法/2.4×3m
- 質量/1.7kg

ご希望のサイズも承ります。(別途見積)

防炎

おひるねなど使いたい時、
使いたい場所にサッと設置可能。

やわらかな日陰を作り出す日除け



風通しの良いメッシュ仕様

セット内容/
取り付けロープ10m×1本(ハトメ穴数8ヶ所)、
打ち込みアンカー2本付き

ある程度の日差しを取り入れたい時に最適

遮光率	約65.0%
紫外線カット率	約77.0%
サイズ	2.4×3.0m <small>別途見積で、ご希望のサイズ(最大5×6m)の注文も承ります。</small>



ネイチャーシェード

30453 青空 ¥45,980 (税別¥41,800)

30454 木陰 ¥45,980 (税別¥41,800)

- 材質/シート=ポリエステル(PVCコーティング)、ロープ=ビニロン
- 寸法/2.4×3m
- 質量/1.4kg

ご希望のサイズも承ります。(別途見積)



青空



木陰

セット内容/
取り付けロープ10m×1本(ハトメ穴数8ヶ所)、
打ち込みアンカー2本付き

日陰なのに、明るい。手元の集中を妨げず、
圧迫感も感じにくいデザイン

遮光率	約61.7%
紫外線カット率	約63.5%
サイズ	2.4×3.0m



日除けスクリーン

35105 4×8m ¥167,200 (税別¥152,000)

35106 4×4m ¥107,800 (税別¥98,000)

- 材質/シート=ポリエステル(PVCコーティング) 支柱=スチール(粉体塗装)
- 寸法/高さ215cm(パイプ径2.5cm)
- 質量/4×8m=26kg 4×4m=17kg

組立式
※写真の遊具は製品に含まれません。

無鉛塗装

セット内容/
4×8m=スチールパイプ6本、ロープ4m×10本、
打ち込みアンカー10本付き
4×4m=スチールパイプ4本、ロープ4m×8本、
打ち込みアンカー8本付き

フェンスや木を利用して取り付け可能
程よい光を通すワイドサイズ

遮光率	約57.0%
紫外線カット率	約70.0%
サイズ	4.0×8.0m(35105) 4.0×4.0m(35106)

ユニット砂場・ブラウン用連結日除けタープ・3×5

NEW

30533 ¥495,000 (税別¥450,000)

- 材質/シート=ポリエステル(PVCコーティング)
- 支柱=スチール(焼付塗装)
- 質量/シート=2.8kg 支柱=1.8kg 連結土台ユニット=1.3kg

無鉛塗装 防炎



日除けを使用しない時は
支柱とシートを外して使用可能

※写真のユニット砂場は製品に含まれません。

遮光率	約82.0%
紫外線カット率	約83.0%
サイズ	2.2×4.4m(30533)* 2.2×2.2m(30575・横幕)

ユニット砂場用連結日除けタープ・横幕

NEW

30575 1枚 ¥39,600 (税別¥36,000)

- 材質/シート=ポリエステル(PVCコーティング) ロープ=ビニロン
- 寸法/220×220cm ●質量/1.4kg

防炎



30575 ユニット砂場用
連結日除けタープ・横幕・1枚
横側からの日差しを遮る仕様

連結日除けタープ・3×5に横幕を2枚取り付け付けた使用例
※写真のユニット砂場、ウエイトは製品に含まれません。



滑車式上下機構
テントの上げ下げは、
スムーズな滑車式。
風の抵抗を軽減する
4ヶ所の風抜け用
スリット加工付き。

片側を下げれば、日差しの向きに
合わせて使用が可能

砂場のイヌ、ネコ侵入防止用カバー
としても使用可能

緑風テント・こかげ(5×7)

38789 ¥594,000 (税別¥540,000)

- 当社参考組立設置費 ¥52,800 (税別¥48,000)
- 材質/シート=ポリエステル(PVCコーティング、防炎) タンク=ポリエチレン、スチール(粉体塗装) 支柱=FRPパイプ
- 寸法/テント=5×7m
- 質量/約80kg(テントシートのみ5.3kg)

ご希望のサイズ(最大5×7mまで)も承ります。(別途見積)
※写真の遊具は製品に含まれません。

無鉛塗装

広めのプールや砂場もカバーできる
大きさのシェード

タンクに水を入れた場合、
質量は約50kg(1個)となります。
(さらに打ち込みアンカーで
固定してください。)
テント6ヶ所の取り付けロープは
ベースタングのフック部分に
かけて固定します。



風通しの良い
メッシュ仕様

遮光率	約65.0%
紫外線カット率	約77.0%
サイズ	5.0×7.0m <small>別途見積で、ご希望のサイズ(最大5×7m)の注文も承ります。</small>

※テント5×7mを設置する場合は、約7×9mのスペースが必要になります。

ミスト発生機・SFC-104-2

30590 ¥165,000 (税別¥150,000)

運賃別途
組立式 コード3m キャスター4個付き(内ストッパー2個)
風量調節3段階 水タンク容量:約49L(ボールタップ付き)
付属品/組立用スパナ、水道直結用ホースバンド各1
●材質/本体=ABS樹脂、スチール、アルミ、銅線
●寸法/68×62.5×高さ175cm ●質量/28kg



小型で移動がしやすく、
3段階の風量調節も可能

冷却効果が期待できる
ミストの力で熱中症対策



熱中対策キット

50285 ¥18,150 (税別¥16,500)

運賃別途
●材質/収納バッグ、チタン蒸着三角巾=ポリエステル
専用冷却材(中身)=尿素、精製水
●寸法/収納バッグ=33×25×高さ11cm
●質量/約3.5kg
※仕様は変わる場合があります。

緊急時に!
身体を冷やせるキット

使い方は
こちらから



交換用部品 **運賃別途**
専用冷却剤・8個組
50286 ¥6,050 (税別¥5,500)

スポーツ医科学会と共同治験を経て開発! 3つの安心仕様



冷却剤の外側には、効率良く体温を下げられる部位にまわりつきやすい、やわらかな材質を使用。また、衝撃に強く、持ち運びにも便利な左右対称式です。
頸動脈ポケットは水に浸した後、「冷却剤」を入れて、首元にあてます。水分が蒸発する際に体温を下げ、脳内へ流れる血流の温度上昇を抑える効果も期待できます。
チタン蒸着三角巾は水に浸した後、イラストのように身体へ密着させ、付属のうちわ(バッグ底版)でおさまります。冷涼感を高め、体温上昇を抑える効果が期待できます。



セット内容/
専用冷却剤8、冷却剤装着ベルト4、うちわ(バッグ底版)2、チタン蒸着三角巾、頸動脈ポケット、熱中症救急対策マニュアル小冊子、携行用ポスター、貯水槽、保管カード(マグネットシート)各1、収納バッグ1

水遊び・噴水マット

80127 ¥35,750 (税別¥32,500)

底面すべり止め仕様 水遊び時:2~3名利用可
●材質/PVC、ポリエステル(PVCコーティング)
●寸法/直径約180×厚さ約3.8cm(使用時)
●質量/約3kg



フチ部分から噴水のように
水が上がる楽しいマット

安全性に配慮した
底面すべり止め仕様



- 空気入れ不要
- 底面すべり止め仕様
- 給水口にホースをつなげばすぐに遊べます。
- 蛇口で水圧を調節して噴水の高さを変更可

「水たまりプール用マット(品番80130)」は、「水遊び・噴水マット」の下に敷いても使えます。(P.8掲載)

水遊び・スプラッシュぞうさん

80128 ¥18,700 (税別¥17,000)

空気注入式(空気入れは三角ピンタイプ)
●材質/PVC
●質量/約1.5kg

ふくらませて給水口にホースをつなぐだけ!
手軽ですぐに遊べる仕様

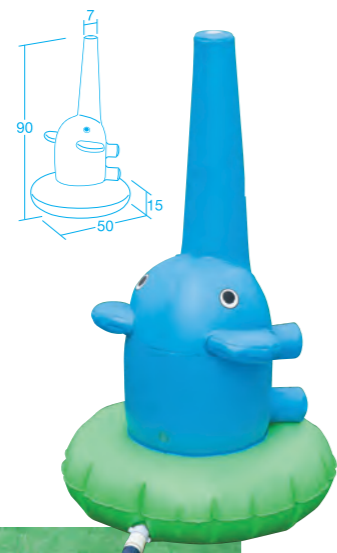

- 給水口にホースをつなげばすぐに遊べます。
- 蛇口で水圧を調節して噴水の高さを変更可
- 空気を抜けば、コンパクト収納可能



ぞうさんのスプリンクラー

80131 ¥39,600 (税別¥36,000)

ホースアタッチメント付き
散水範囲/最大直径約8m、高さ2.5m
水圧により多少誤差が生じる場合があります。
●材質/FPR スプリンクラー=ステンレス
●寸法/22×27×高さ34cm ●質量/約2kg

- 給水口にホースをつなげばすぐに遊べます。
- 蛇口で水圧を調節して噴水の高さを変更可(最大直径約8m!)

本体上部のスプリンクラーが回転しながら散水!
他にはない、パワフルな散水範囲!



ホースを簡単に取り付けられる
アタッチメント付き

最大直径約8mのパワフルな散水範囲

ポンプアンドスプラッシュ

70490 ¥59,400 (税別¥54,000)

組立式 アメリカ製
付属品/穴あきトイ1、バケツ1、ジョーロ1、ろうと2、コップ1、ハスの葉1、アヒル1、カエル1、魚1
●材質/ポリエチレン、ポリプロピレン、PVC
●寸法/102×74×高さ98cm
●質量/9.5kg

対象年齢
2歳~



水が流れる楽しい仕掛け付き

ポンプで水を汲み上げて水流をつくったり、大きなバケツをひっくり返したり! 大迫力の水遊びセット



水の流れを調節できる
3段階のスロープ

組みかえてコの字状にすることもできます。

せき止め板をしっかり差し込むと、水を溜めて遊ぶこともできます。

3段階の高さ仕様で
身長に合わせて遊べる!

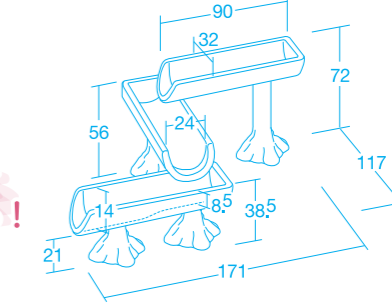

ウォーターフロア

30389 ¥198,000 (税別¥180,000)

組立式
●材質/ポリエチレン、スチール
●質量/17.7kg
※写真の玩具等は製品に含まれません。

対象年齢
3歳~



遊び方
YouTubeチャンネル
マセットTV

リバーフォールズ

70454 ¥42,900 (税別¥39,000)

組立式 アメリカ製
付属品/船4、カップ2、バケツ2、ホースアダプター1、ホースアタッチメント1
●材質/ポリエチレン、ポリプロピレン
●寸法/177×42×高さ70cm ●質量/6.1kg

対象年齢
1歳6ヶ月~

水がいっぱいになると
自然とひっくり返る
バケツ付き!



ロードウォーターテーブル

70453 ¥45,100 (税別¥41,000)

組立式 アメリカ製
付属品/船4、カップ2、車4、ブリッジ2、水車1
●材質/ポリエチレン、ポリプロピレン、PVC
●寸法/114×74×高さ40.5cm
●質量/9.3kg

対象年齢
1歳6ヶ月~

車遊びと水遊び
両方とも楽しめる



Simply3

ウォーターフォール

70344 ¥33,000 (税別¥30,000)

組立式 アメリカ製
付属品/バケツ1、ろうと2、穴あきコップ2、コップ1、2連ギア1、水車1、水トイ4、シーソー1
●材質/ポリエチレン、ポリプロピレン
●寸法/70×40.5×高さ84.5cm ●質量/4.8kg

対象年齢
2歳~

パーツは裏面両サイドに
取り付け可能

水の流れてパーツがうごく!



Simply3

レインウォーターテーブル

70345 ¥39,600 (税別¥36,000)

組立式 アメリカ製
付属品/バケツ1、コップ2、水車1、アヒル1、カエル1、ジャンピングスプーン1、水トイ2、シーソー1、魚1、2連ギア1、ウォータースコップ1
●材質/ポリエチレン、ポリプロピレン、PVC
●寸法/94×58×高さ80cm
●質量/6.4kg

対象年齢
2歳~

付属品のカエルと
アヒルの口は
楽しい水鉄砲仕様



バケツやコップを使って
上から水を流して遊ぼう



お砂場用じゃぶじゃぶ池 NEW

61059 ¥15,950 (税別¥14,500)

- 材質/PVC
- 質量/約1.2kg



テラスでの使用イメージ

砂に埋めなくても自立するので、
園庭やテラスでの水遊びにも使用可能

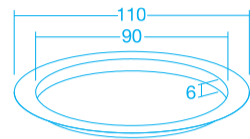

水が砂に浸み込まないので、砂場遊びに集中できます。(写真の玩具は含まれません。)

わくわく水流しセット

30382 ¥22,880 (税別¥20,800)

- セット内容/大6(緑・黄緑 各3)、小8(緑・黄緑 各4)、収納袋1
- 材質/PVC、収納袋=ポリエステル (PVCコーティング)
 - 寸法/小=12×4.8×長さ30cm
大=12×4.8×長さ60cm
 - 質量/小=約220g、1セット=約4.5kg (収納袋含む)
- ※製品の色は若干変わる場合があります。

水や砂が抜けやすい
底面メッシュ仕様



収納袋はフック等に
かけられます。

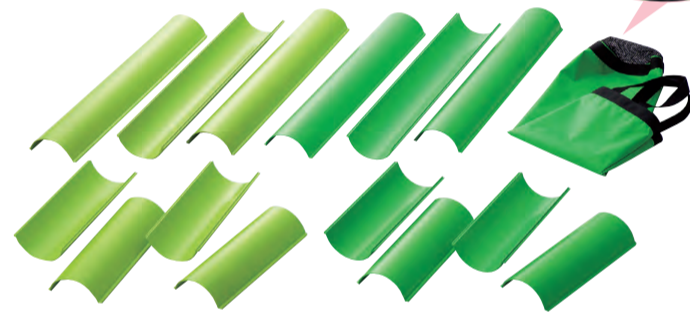

砂場で水を流して
遊べるレールセット



写真は「水遊びセット・シップ(20個組)(品番60709)」を使用(別売)

わくわく水流しセット・ロング

30493 4本組 ¥15,400 (税別¥14,000)

30494 8本組 ¥29,700 (税別¥27,000)

30495 収納袋 ¥ 6,930 (税別 ¥6,300)

- セット内容/4本組=ロング4(緑・黄緑 各2)、
8本組=ロング8(緑・黄緑 各4)
- 材質/PVC、収納袋=ポリエステル (PVCコーティング)
 - 寸法/12×4.8×長さ120cm
 - 質量/4本組=約3.3kg、8本組=約6.6kg、収納袋=420g
- ※製品の色は若干変わる場合があります。

ダイナミックに
遊べる長さ120cm

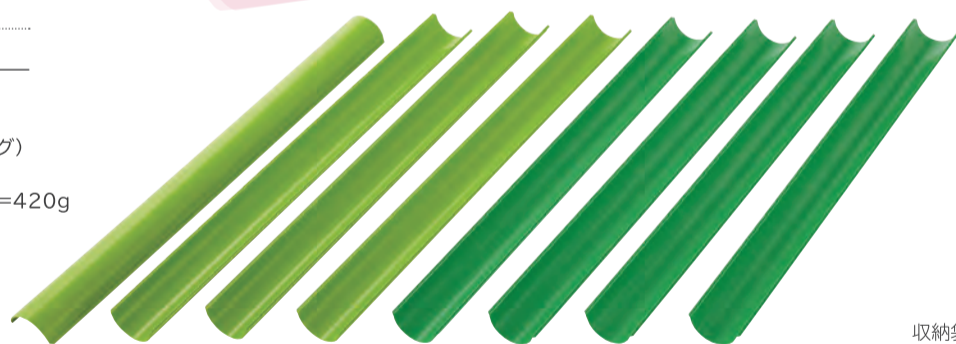

30494 8本組

収納袋に入れると
肩にかけて運べます。
(8本まで収納可)



キンギョすくい・水遊びセット

60298 5セット組 ¥4,675 (税別¥4,250)

- セット内容/キンギョ20、アザラシ、トレー、すくいアミ各5
- 材質/ポリプロピレン
 - 寸法/トレー=18.4×12.5×高さ4.2cm
キンギョ=5.1×7.6×高さ4cm
 - 質量/600g

夏祭りなどのイベントや
レクリエーションにもおすすめ



使用例(写真のタライは含まれません。)

フレーム簡単組立
移動もらくらく



ふたは収納棚としても使用可能
(ふたは別売)

オプション

- 水遊びクリアボックス専用ふた(2枚組)
60928 ¥13,200 (税別¥12,000)
- 材質/ポリプロピレン



使用しない時のホコリなどを防ぐのに便利。
水槽だけを床に置いて使用することもできます。

水遊びクリアボックス NEW

61117 ¥63,800 (税別¥58,000)

- 組立式 容量約88L 排水口1ヶ所(直径約3cm)
キャスター2個付き(全てストッパー付き)
- 材質/水槽=スチレン、フタ=スチール
 - 質量/12.9kg

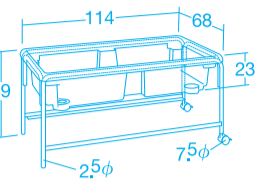

透明なので
水槽の横側からでも
視認性が高く安心

ウォータートレイ

60849 ¥16,500 (税別¥15,000)

- 水深15cm時容量約70L
- 材質/ポリエチレン
 - 寸法/90×60×高さ19cm
 - 質量/3.7kg

スーパーボールすくいや
飲み物を冷やす時にも



氷水を入れ、飲み物を冷やすこともできます。
(使用イメージ)



夏のイベントにおすすめな大型トレイ

※玩具等は製品に含まれません。

飼育、洗い物、貯水など
多用途に使用可能

水あそびプール

60934 ¥45,100 (税別¥41,000)

- 組立式 水深15cm時容量約70L
- 材質/本体=ポリエチレン
 - 質量/9kg

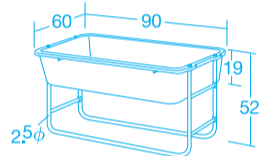

※玩具等は製品に含まれません。

給水・排水機能付き



※玩具等は製品に含まれません。



本物の蛇口

シンクに水をためられます。

排水しやすい構造

カチッと簡単給水

持ち運びに便利な形状で
移動もらくらく!

ガーデンシンク

80160 ¥189,200 (税別¥172,000)

- 蛇口取付式
- 材質/本体=高密度ポリエチレン
 - 質量/約18kg

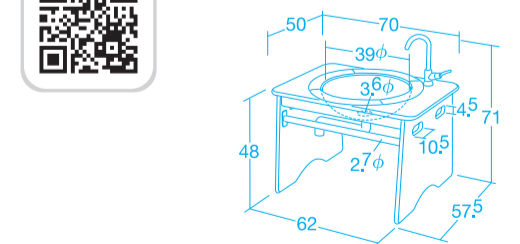

使い方
YouTubeチャンネル
マセットTV



給水ホースアタッチメント(別売)

水遊び

やわらか水遊びブロック

60824 ¥19,800 (税別¥18,000)

- 52個組 メッシュ袋付き
- 材質/ブロック=EVA発泡樹脂、メッシュ袋=ポリエステル
- 寸法/ベースパネル=24×24×高さ1.5cm
- 質量/約1.5kg

遊び方
YouTubeチャンネル
マセットTV



水に濡らすとブロック同士がくっつく、おもしろ素材

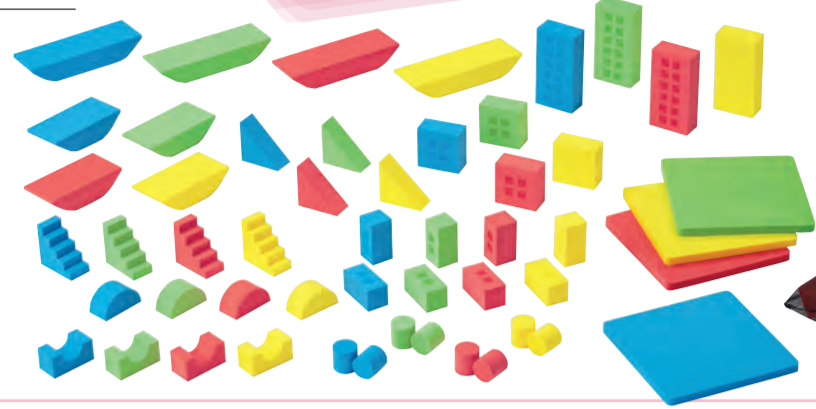

水に浮く、優しい触り心地のブロック。写真は「水たまりプール」との使用例

メッシュ袋付き

水遊び・わいわいセット

60708 18個組 ¥12,100 (税別¥11,000)

- 18個組 収納カゴ付き
- 材質/ABS樹脂、ポリプロピレン
- 寸法/アヒルのトレイ=31×28×高さ9cm
- 質量/2kg (収納カゴ含む)
- ※色・仕様は変わる場合があります。

遊び方
YouTubeチャンネル
マセットTV



シーホースポンプ (ポンプ式) アヒルのトレイ (プッシュ式) スイスイクメさん (ネジ式)

やわらかラバーラトルセット(6個組)

60713 アニマルフレンド ¥12,980 (税別¥11,800)

60714 シーフレンド ¥12,980 (税別¥11,800)

- 6個組 スリランカ製
- 材質/天然ゴム
- 寸法/キリン=10×5.5×高さ17.3cm
- 質量/キリン=11×7.5×高さ7.5cm
- 質量/アニマルフレンド=440g
- 質量/シーフレンド=320g
- ※天然素材のため若干色味が変わることがあります。
- ※バラ売り不可

対象年齢
0歳~



振るとやさしい音が出ます。ソフトな触り心地。水に浮かびます。

砂水あそびカップ(20個組)

60767 ¥5,940 (税別¥5,400)

- セット内容/赤、オレンジ、黄、緑、青各4
- 材質/ABS樹脂
- 寸法/9×8.5×高さ7.3cm
- 質量/910g (合計)

対象年齢
1歳~



全てのカップが同じサイズなので簡単に積み重ねて遊ぶこともできます。



水鉄砲たっぶりセット(12個組)

60953 ¥5,940 (税別¥5,400)

- 12個組
- 材質/ポリプロピレン、ABS樹脂
- 寸法/18×4×高さ11.5cm
- 質量/60g (1個)



水を入れるタンクは簡単に取り外しできます。

ねらってねらってターゲットスタンド

60816 ¥69,300 (税別¥63,000)

- 組立式
- 付属品/約18、収納バッグ1
- 材質/EVA発泡樹脂
- 寸法/収納バッグ=約88×19×高さ70cm
- 質量/約6.3kg

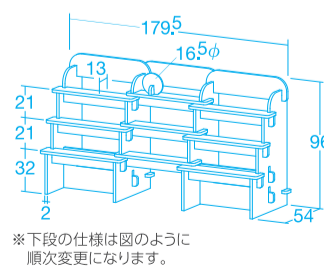

※下段の仕様は図のように順次変更になります。

水鉄砲に大盛り上りのターゲット台!



遊び方
YouTubeチャンネル
マセットTV



コンパクトにできる収納バッグ付き



的はリバーシブル、裏面は火の絵柄になっています。

写真は「水ピストル・ちびっこ消火隊(品番60835)」を使用しています。

浅めのプール

水たまりプール

80110 直径2m ¥239,800 (税別¥218,000)

- 空気注入式 水遊び時:6名利用可
- 付属品/空気注入ポンプ、補修キット、収納袋各1
- 材質/ポリエステル(PVCコーティング)、ポリエステル繊維
- 質量/本体=約11.5kg
- 水容量/約0.2m³(水深12cm時)

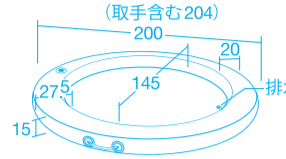

空気注入ポンプは、約2分で空気が入り、約1分で空気が抜けるダブルアクション式。



フチ部分は、低年齢児から自由に入出力して遊べる高さ15cm。

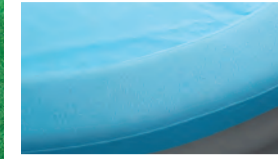

プール底面とフチ部分は、安全に配慮したすべり止め仕様。

交換用部品
空気注入ポンプ(空気圧計付)
80081 ¥7,920 (税別¥7,200)

フチ部分に座っても形がくずれない特殊空気構造

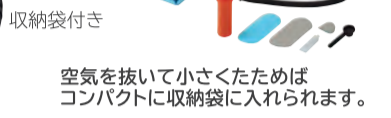

空気を入れて小さくするためにはコンパクトに収納袋に入れます。



※玩具等は製品に含まれません。

プールスティックセット NEW

80192 18本組 ¥8,470 (税別¥7,700)

- スティック18、収納カゴ付き
- 材質/ABS樹脂、PVC
- 寸法/スティック1本=5.5×4×高さ18.5cm
- 質量/2.2kg (収納カゴ含む) 95g (1本)

プールの底で自立するので、水に落ちる練習に最適



ソフトでクッション性があるマット

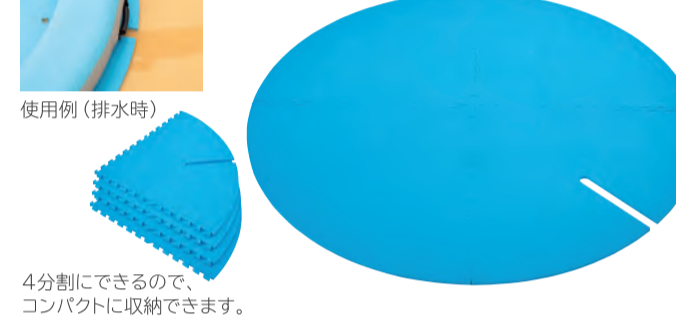

使用例(排水時)

4分割にできるので、コンパクトに収納できます。

水たまりプール用マット

80130 ¥44,000 (税別¥40,000)

- 4枚組
- 材質/EVA発泡樹脂
- 寸法/直径210×厚さ2cm
- 質量/約7kg

水たまりプールの下に敷けば排水がスムーズに

遊び方
YouTubeチャンネル
マセットTV



0~2歳児が一人で入って遊べる大きさ



3人の乳児を1人の保育士が目届配置でお世話可能

すべり止めゴム付き



六角形なので転がらず、使用後は立てかけて水が切れます。

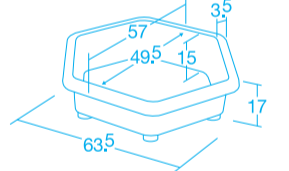

スタッキングしてコンパクトに収納できます。

ダイブリング(6色組)

80028 ¥3,300 (税別¥3,000)

- セット内容/黄、赤、オレンジ、緑、ピンク、青各1
- 材質/PVC
- 寸法/直径14cm
- 質量/90g (1個)



直径14cmのカラフルなリングタイプ

プールの底で自立するので、水に落ちる練習に最適

ダイブボールEV(10個組)

80029 ¥2,860 (税別¥2,600)

- セット内容/等辺20面体:緑、黄、ピンク、赤、青各2
- 材質/PVC
- 寸法/3.8×4.4×高さ4.4cm 1辺=幅2cm
- 質量/30g (1個)

つかみやすい等辺20面体水中での宝探しにおすすめ



水中で見つけやすいビビッドカラー

ウォーターランド・パステルブルー

80165 ¥132,000 (税別¥120,000)

- 排水口1ヶ所
- 排水ホース1m付き・直径38mm
- 内側ステップ付き
- 水遊び時:4名利用可
- 材質/FRP
- 質量/約18kg
- 水容量/約0.31m³(水深20cm時)

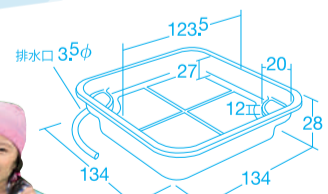

底部とステップは安心のノンスリップ仕様



少人数、省スペース向き小型サイズ



80023 大型・楕円形



丈夫な側壁



底面すべり止め仕様

- プール底面は、安全性に配慮したすべり止め仕様。
- プールの側壁は、腰をかけても形がくずれない丈夫な特殊空気構造。
- 空気を抜いて折りたためば、ケースの中にコンパクトに収納可能。

交換用部品

空気注入ポンプ (空気圧計付)
80081 ¥7,920 (税別¥7,200)

ミラクルプール用シャワー

80162 ソウさん ¥9,900 (税別¥9,000)

- 材質/PVC ●寸法/66×46×高さ98cm
- 質量/900g ※製品に給水ホースは付きません。

楕円形、大型・楕円形のどちらにも使用でき、側壁にはめ込むだけのかんたん設置仕様



空気を入れるのも抜くのもらくらく

付属品(大型・楕円形、楕円形 共通)
空気注入ポンプ、排水ホース3m・直径38mm、プールカバー、補修キット、収納ケース (56×79×高さ48cm) 各1



空気注入ポンプは、約3分(大型:約4分)で空気が入り、約1分(大型:約2分)で空気が抜けるダブルアクション式。

ミラクルプール (商標登録済)

80023 大型・楕円形 ¥324,500 (税別¥295,000)

99830 楕円形 ¥262,900 (税別¥239,000)

空気注入式 水遊び時: 14名(大型・楕円形)、8名(楕円形)利用可
●材質/本体=ポリエステル(PVCコーティング)、ポリエステル繊維
プールカバー=ナイロン

- 質量/大型・楕円形=16kg 楕円形=11kg
- 水容量/大型・楕円形=約1.8m³(水深35cm時)
楕円形=約1m³(水深35cm時)

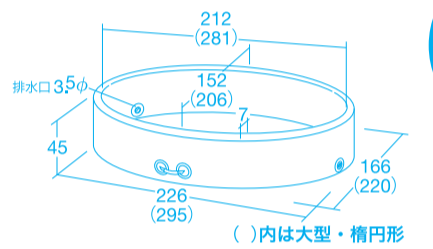

80200 180

- 安全性に配慮した、視認性の高い側面クリア仕様。
- 一般品よりも丈夫な生地。
※生地の厚さが一般品の約2倍(厚さ0.5mm)



80199 120



80200 180

子どもの様子が外側から確認しやすいプール

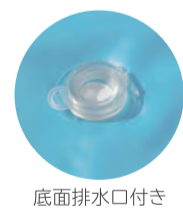

底面排水口付き

ビニールプール NEW

80199 120 ¥12,100 (税別¥11,000)

80200 180 ¥22,550 (税別¥20,500)

- 材質/PVC
- 寸法/120=直径約120(内径約94)×高さ約26cm
180=直径約180(内径約154)×高さ約39cm
- 質量/120=2kg 180=5kg
- ※ビニールプールは引きずったり乱暴に扱ったり、傷が付いても水もれや空気もれの原因になりますので、取り扱いには充分にご注意ください。

ジャンボシート

73112 5.4×9.0m ¥16,940 (税別¥15,400)

- 材質/ポリエチレン
- 質量/約6kg



ビニールプールの下に敷けば、すのこ代わりにして泥ハネを防ぎ、プール本体も保護可能

ビニールプール用ポンプ

82335 ¥2,200 (税別¥2,000)

- 足踏み式 三角ピンタイプ
- 材質/ポリエチレン、ポリプロピレン
- 寸法/直径15×高さ13cm(ホース長さ75cm)
- 質量/250g

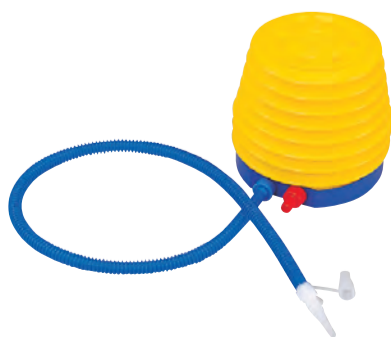

省スペースなコンパクトタイプ

※アットパンダブルブリッジは別売



組立・収納 YouTubeチャンネル マスセットTV

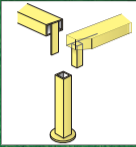

支柱にフレームを差し込んでいき、シートを取り付ければ組み立て完了。

排水口

83910 3×5m

プール用ラクラクカバー (メッシュ)

86271 アットパン・3×5m用 ¥103,400 (税別¥94,000)

80117 アットパン・3×3m用 ¥92,400 (税別¥84,000)

- 材質/ポリエステル(PVCコーティング)
- 寸法/3×5m用=322×522cm 3×3m用=322×322cm 1mm角メッシュ
- 質量/3×5m用=約5.5kg 3×3m用=約4.3kg
- 雨水がたまりにくく、ゴミも入りづらく、取り外しが楽にできるメッシュ状。
- ※プールを使用しない時はカバーをかけてください。ゴミなどが入るのを防ぎ、事故防止にもなります。



メッシュ仕様のラクラクカバー

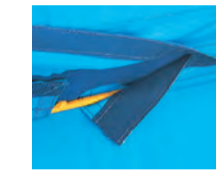

シートは面ファスナーで簡単に取り付け

プール本体はボルト不要のかんたん組立



排水口は2ヶ所



コーナー部は全てカバー付きで安心

アットパンカバー

83913 3×5m用 ¥104,500 (税別¥95,000)

80116 3×3m用 ¥93,500 (税別¥85,000)

- 材質/ポリエステル
- 寸法/3×5m用=322×522cm 3×3m用=322×322cm
- 質量/3×5m用=約6.4kg 3×3m用=約5kg
- 水抜き孔が付いています。

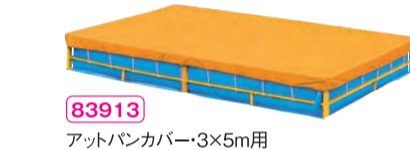

83913

アットパンカバー・3×5m用

かんたんプール・アットパン (商標登録済)

83910 3×5m ¥968,000 (税別¥880,000)

80112 3×3m ¥748,000 (税別¥680,000)

運賃別 組立費別

- 当社参考組立設置費 ¥36,000 (税別¥36,000) 3×5m=¥39,600 (税別¥36,000) 3×3m=¥33,000 (税別¥30,000)

組立式 排水口2ヶ所(口径7.5×長さ80cm) 水遊び時: 26名(3×5m)、16名(3×3m)利用可
●材質/フレーム=スチール(粉体塗装) シート=ポリエステル(PVCコーティング) 厚さ0.65mm ベルト=ポリエステル ※ベルトは、3×5mのみとなります。

- 質量/3×5m=約170kg 3×3m=約125kg
- 水深50cm時総質量/3×5m=約7.7t、3×3m=約4.6t
- 水容量/3×5m=約7.5m³(水深50cm時) 3×3m=約4.5m³(水深50cm時)

無鉛塗装

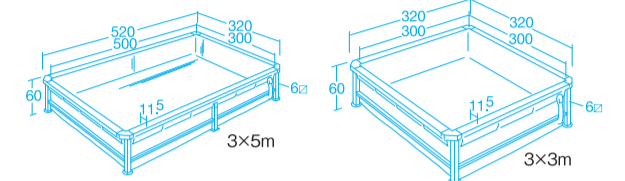

アットパンダブルブリッジ (商標登録済)

83912 ¥69,300 (税別¥63,000)

- 材質/フレーム=スチールパイプ(粉体塗装) ステップ=PVC
- 質量/12kg
- ※ステップの色は変わる場合があります。マスセットプール、折りたたみ式プールなどにも使用できます。

無鉛塗装

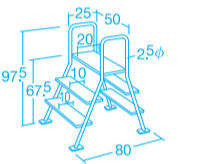

83912

アットパンダブルブリッジ

折りたたみ角型プール・新ソフトパット

89831 ¥579,700 (税別¥527,000)

運賃別 組立費別

- 当社参考組立設置費 ¥39,600 (税別¥36,000)

組立式 排水口1ヶ所(口径7.5×長さ70cm) キャスター4個付き(内ストッパー付き2個) 折りたたみ式 水遊び時: 16名利用可

- 材質/フレーム=スチール(ユニクロメッキ) シート=ポリエステル(PVCコーティング) 厚さ0.65mm 取り付けロープ=ビニロン
- 質量/70kg ●水深40cm時総質量/約2.2t
- 水容量/約2.17m³(水深40cm時)

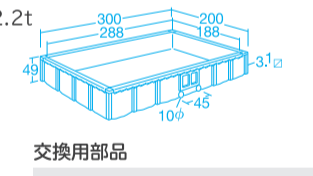

交換用部品

新ソフトパットシート
89860 ¥297,000 (税別¥270,000)

新ソフトパットシートは、従来品の「折りたたみ角型プール(品番83820)」にも使用可能です。



折りたたみ時/45×200×高さ175cm



収納は水を抜いて折りたたみだけ開いて注水すれば、すぐに使用可能

排水口

89831

折りたたみ角型プール・新ソフトパット

折りたたみ角型プールカバー

83821 ¥75,900 (税別¥69,000)

- 材質/ポリエステル ●寸法/303×202cm ●質量/約2.3kg
- 水抜き孔が付いています。
- ※プールを使用しない時はカバーをかけてください。ゴミなどが入るのを防ぎ、事故防止にもなります。



83821

折りたたみ角型プールカバー

プール用ラクラクカバー(メッシュ)

86280 折りたたみ角型用 ¥74,800 (税別¥68,000)

- 材質/ポリエステル(PVCコーティング)
- 寸法/303×202cm 1mm角メッシュ ●質量/約1.9kg
- 雨水がたまりにくく、ゴミも入りづらくメッシュ仕様。取り外しに楽にできます。
- ※プールを使用しない時はカバーをかけてください。ゴミなどが入るのを防ぎ、事故防止にもなります。



メッシュ仕様のラクラクカバー



水深目盛り(10cm毎)



フチ部分がクッション入りでやわらかく安心。

プール用ラクラクカバー(メッシュ)

86281 折りたたみ式2m用 ¥61,600 (税別¥56,000)

86282 折りたたみ式3m用 ¥74,800 (税別¥68,000)

- 材質/ポリエステル(PVCコーティング)
- 寸法/1mm角メッシュ
- 質量/2m用=約1.4kg 3m用=約2.4kg
- ※プールを使用しない時はカバーをかけてください。ゴミなどが入るのを防ぎ、事故防止にもなります。



メッシュ仕様のラクラクカバー



排水口

81618 直径2m型

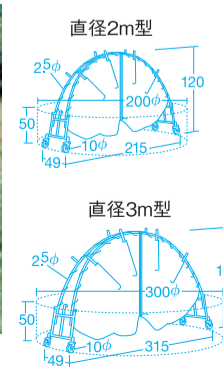

折りたたみ式プール

81618 直径2m型 ¥396,000 (税別¥360,000)

81619 直径3m型 ¥473,000 (税別¥430,000)

- 当社参考組立設置費(直径2m型、3m型共) ¥33,000 (税別¥30,000)
- 組立式 排水口1ヶ所(口径7.5×長さ70cm) 深さ50cm キャスター4個付き(内ストッパー付き2個) 折りたたみ式 水遊び時: 10名(直径2m型)、16名(直径3m型)利用可
- 材質/フレーム=スチール(ユニクロメッキ) シート=ポリエステル(PVCコーティング) 厚さ0.65mm
- 質量/直径2m型=21.5kg 直径3m型=33kg
- 水深40cm時総質量/直径2m型=約1.3t 直径3m型=約2.9t
- 水容量/直径2m型=1.26m³ 直径3m型=2.83m³ (どちらも水深40cm時)

大型プール

グランドユニットプール

チャーター便 (運賃別途) 組立費別途
各タイプとも、手すり付きステップ1台標準装備
排水口2ヶ所 排水ホース1m付き・直径50mm 組立式
●材質/FRP(手すり=ステンレス) 日本製



フィンガーレールで
バタ足練習ができます。



水深目盛り付き
(10cm毎)

73115 UP-3 ¥1,991,000 (税別¥1,810,000)

●本体質量:約240kg
●水深50cm時総質量:約5.8t
●水容量:5.50m³ ●水表面積:12.97m²
●指導時利用人数:14名 ●水遊び時:42名利用可

73116 UP-4 ¥2,640,000 (税別¥2,400,000)

●本体質量:約322kg
●水深50cm時総質量:約8.1t
●水容量:7.78m³ ●水表面積:17.97m²
●指導時利用人数:19名 ●水遊び時:58名利用可

73117 UP-5 ¥3,289,000 (税別¥2,990,000)

●本体質量:約404kg
●水深50cm時総質量:約10.5t
●水容量:10.06m³ ●水表面積:22.97m²
●指導時利用人数:25名 ●水遊び時:75名利用可

73118 UP-6 ¥3,938,000 (税別¥3,580,000)

●本体質量:約486kg
●水深50cm時総質量:約12.9t
●水容量:12.34m³ ●水表面積:27.97m²
●指導時利用人数:30名 ●水遊び時:91名利用可

※質量表記には、手すり付きステップ約12kgを含みます。
※水深50cm時総質量は、本体質量と水の質量の合計質量です。
※水容量・水表面積は、それぞれ水深50cm時の数値です。
※利用人数は、目安の数値です。

当社参考組立設置費

UP-3=¥41,800(税別 ¥38,000)
UP-4=¥52,800(税別 ¥48,000)
UP-5=¥63,800(税別 ¥58,000)
UP-6=¥74,800(税別 ¥68,000)

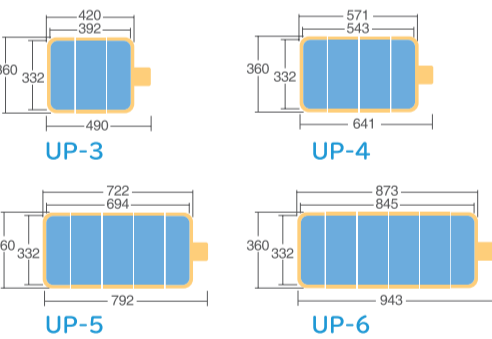

プールカバーボーンの使用数

UP-3用/ステンレス1台・M21組(2本)
UP-4用/ステンレス2台・M22組(4本)
UP-5用・UP-6用/
ステンレス3台・M23組(6本)
※「プールカバーボーン」はP.14掲載

波のりライダー

84184 ¥405,900 (税別¥369,000)

運賃別途

組立式
●材質/すべり面=FRP
フレーム=スチール(粉体塗装)
ステップ=PVC
●質量、約44kg
給水ホースは内径17mmに対応しています。
※製品にホースは付きません。

無鉛塗装

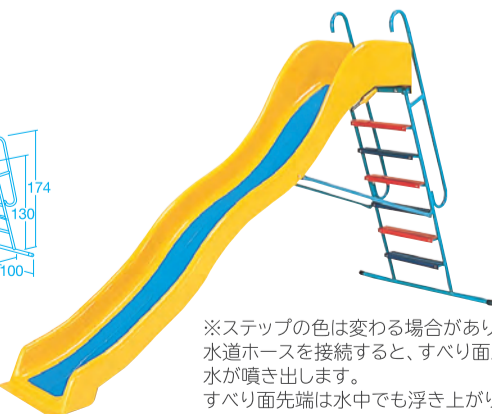
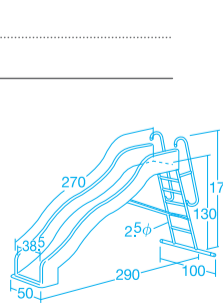

※ステップの色は変わる場合があります。
水道ホースを接続すると、すべり面上部の穴から
水が噴き出します。
すべり面先端は水中でも浮き上がりません。



吸い込み防止構造の 本体内部排水口

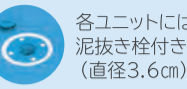

- 尖った角のない曲面多用の安全設計
- 床面にノンスリップパターン加工
- 出入りが楽な内側周囲のインサイドステップ
- 大口径50mm排水口(対角2ヶ所)
- 手すり付きステップ標準装備

〈早見表〉グランドユニットプール使用部品

(品番) 部品名	価格	UP-3	UP-4	UP-5	UP-6
83944 防水シール(4.7m)1本	¥8,140 (税別¥7,400)	2	3	4	5
82550 底面接続ボルトセット10×128mm ※ゴムワッシャー付き	¥2,145 (税別¥1,950)	2	3	4	5
83954 側面ボルトセット 10×60mm	¥ 341 (税別¥ 310)	8	12	16	20
82554 黒ゴムゲタ	¥1,980 (税別¥1,800)	4	6	8	10
82521 ゴム栓50φ	¥1,760 (税別¥1,600)	2	2	2	2
83172 泥抜き栓まわし	¥1,078 (税別¥ 980)	1	1	1	1
82525 泥抜き栓	¥ 550 (税別¥ 500)	3	4	5	6
73111 オプション排水ホース・50φ(1m) (必要メートル数でご注文ください。)	¥4,290 (税別¥3,900)	1	1	1	1
96025 UPプール本体との継ぎ手・50φ (ネジ込み式・バンド1個付き)	¥2,200 (税別¥2,000)	1	1	1	1
※単品販売 83657 ゴムワッシャー(1個)	¥ 253 (税別¥ 230)	4	6	8	10

▼図はUP-3

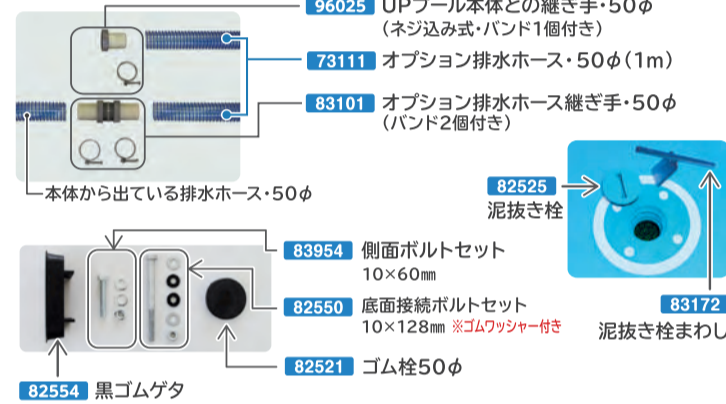
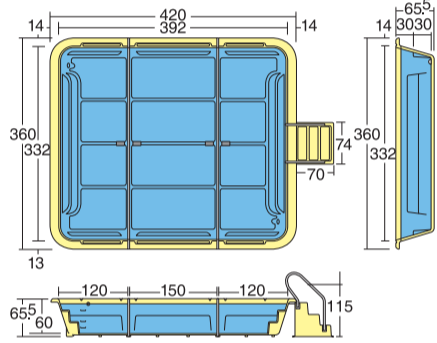

グランドユニットプール収納カバー

73125 小 UP-3・4用 ¥192,500 (税別¥175,000)

73126 大 UP-5・6用 ¥228,800 (税別¥208,000)

分解したユニットを積み上げ、効率よく収納できるカバー

グランドユニットプール用カバー

73121 UP-3用 ¥ 93,500 (税別¥ 85,000)

73122 UP-4用 ¥126,500 (税別¥115,000)

73123 UP-5用 ¥159,500 (税別¥145,000)

73124 UP-6用 ¥192,500 (税別¥175,000)

※カバー上部に水抜き孔が付いています。
(UP-3、UP-4=1個、UP-5=2個、UP-6=3個)

プール用ラクラクカバー(メッシュ)

86257 UP-3用 ¥ 92,400 (税別¥ 84,000)

86258 UP-4用 ¥125,400 (税別¥114,000)

86259 UP-5用 ¥158,400 (税別¥144,000)

86260 UP-6用 ¥191,400 (税別¥174,000)

吸い込み防止構造の 本体内部排水口

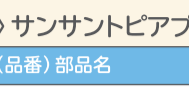
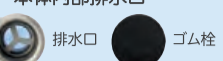

- 尖った角のない曲面多用の安全設計
- 大口径50mm排水口(対角2ヶ所)
- 手すり付きステップ標準装備

〈早見表〉サンサントピアプール使用部品

(品番) 部品名	価格	S-2	S-3	S-4	S-5
84775 防水シール(4m)1本	¥7,040 (税別¥6,400)	1	2	3	4
83954 側面ボルトセット 10×60mm	¥ 341 (税別¥ 310)	4	8	12	16
80669 階段ステップ取り付けネジセット	¥ 396 (税別¥ 360)	2	2	2	2
82521 ゴム栓50φ	¥1,760 (税別¥1,600)	2	2	2	2
73111 オプション排水ホース・50φ(1m) (必要メートル数でご注文ください。)	¥4,290 (税別¥3,900)	1	1	1	1
83102 プール本体との継ぎ手・50φ (ネジ込み式・バンド1個付き)	¥2,200 (税別¥2,000)	1	1	1	1

※別売オプション

共通センターユニット(付属品付き)

82502 ¥484,000(税別¥440,000)

収納カバー・全タイプ共通

84829 ¥152,900(税別¥139,000)

収納用タルキ(2本組) 75S

80005 ¥ 9,460(税別¥ 8,600)

収納用タルキ(2本組) 100L

80006 ¥ 10,890(税別¥ 9,900)

分解収納時はプール保護のための緩衝材(別売のタルキなど)を
当て、サンサントピア収納カバーをご使用ください。

プール名	タルキ75S (2本組)	タルキ100L (2本組)
S-2	1	0
S-3	1	1
S-4	1	2
S-5	1	3

プールの水を衛生的に保つため、また万一の事故防止のためにも、プールカバーをご使用ください。
「プールカバーボーン=ステンレス(P.14掲載)」を使用すると上部に雨水がたまりにくくなります。(プールカバーボーンMZは使用できません。)

吸い込み防止構造の 本体内部排水口

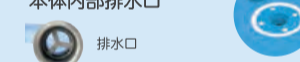

- 収納時、最も場所を取らないコンパクト仕様(当社比)
- 尖った角のない曲面多用の安全設計
- ノンスリップパターン加工(ステップ、プールの縁上面)
- 大口径50mm排水口(対角2ヶ所)
- 手すり付きステップ・階段ステップ標準装備

〈早見表〉サンフラワープール使用部品

(品番) 部品名	価格	SP-3	SP-4	SP-5
83956 防水シール・ヨコ立ち用(2.3m)1本	¥4,290 (税別¥3,900)	4	6	8
83961 防水シール・タテ立ち用(1.85m)1本	¥3,520 (税別¥3,200)	2	2	2
83962 防水シール・中巻用(1.46m)1本	¥2,860 (税別¥2,600)	1	2	3
83957 底面中央ボルトセット 10×95mm ※ゴムワッシャー付き	¥1,375 (税別¥1,250)	8	12	16
83954 側面ボルトセット 10×60mm	¥ 341 (税別¥ 310)	12	16	20
83958 ラバーシール(中央)	¥20,900 (税別¥19,000)	2	3	4
83959 中央部カバー取り付けネジ(1本)	¥ 506 (税別¥ 460)	4	6	8
82521 ゴム栓50φ	¥1,760 (税別¥1,600)	2	2	2
80669 階段ステップ取り付けネジセット	¥ 396 (税別 ¥360)	2	2	2
83172 泥抜き栓まわし	¥1,078 (税別 ¥980)	1	1	1
82525 泥抜き栓	¥ 550 (税別 ¥500)	2	4	6
73111 オプション排水ホース・50φ(1m) (必要メートル数でご注文ください。)	¥4,290 (税別 ¥3,900)	1	1	1
83102 プール本体との継ぎ手・50φ (ネジ込み式・バンド1個付き)	¥2,200 (税別 ¥2,000)	1	1	1
※単品販売 83657 ゴムワッシャー(1個)	¥ 253 (税別 ¥230)	16	24	32

オプション排水ホース継ぎ手・50φ(バンド2個付き) ※交換用部品

83101 ¥ 4,620(税別¥ 4,200)

サンフラワープール用収納
カバー(全タイプ共通) ※別売オプション

85734 ¥108,900(税別¥99,000)

SP-4の必要収納スペースは約250×160×高さ130cmです。

プール内に「プールカバーボーン=ステンレス」を
置いて「プールカバー」をかけること、山状になりカバー
の上に雨水がたまりにくくなります。
(「プールカバーボーン」はP.14に掲載しています。)

サンフラワープール用カバー

85723 SP-3用 ¥ 93,500(税別¥ 85,000)

85724 SP-4用 ¥126,500(税別¥115,000)

85725 SP-5用 ¥159,500(税別¥145,000)

※カバー上部に水抜き孔が付いています。(SP-3、SP-4=1個、SP-5=2個)

プール用ラクラクカバー(メッシュ)

86261 SP-3用 ¥ 92,400(税別¥ 84,000)

86262 SP-4用 ¥125,400(税別¥114,000)

86263 SP-5用 ¥158,400(税別¥144,000)

大型プール

サンサントピアプール

チャーター便 (運賃別途) 組立費別途
各タイプとも、手すり付きステップ1台標準装備
排水口2ヶ所 排水ホース1m付き・直径50mm 組立式
●材質/FRP(手すり=ステンレス) 日本製

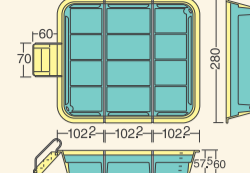

水深目盛り付き
(10cm毎)



84776 S-2 ¥1,177,000 (税別¥1,070,000)

●本体質量:約108kg ●水深50cm時総質量:約2t
●水容量:1.84m³ ●水表面積:4.60m²
●水遊び時:15名利用可

84777 S-3 ¥1,661,000 (税別¥1,510,000)

●本体質量:約152kg ●水深50cm時総質量:約3.2t
●水容量:3.04m³ ●水表面積:7.24m²
●水遊び時:23名利用可

84778 S-4 ¥2,145,000 (税別¥1,950,000)

●本体質量:約196kg ●水深50cm時総質量:約4.5t
●水容量:4.24m³ ●水表面積:9.88m²
●水遊び時:32名利用可

84779 S-5 ¥2,629,000 (税別¥2,390,000)

●本体質量:約240kg ●水深50cm時総質量:約5.7t
●水容量:5.44m³ ●水表面積:12.52m²
●水遊び時:41名利用可

当社参考組立設置費

S-2=¥33,000(税別 ¥30,000)
S-3=¥41,800(税別 ¥38,000)
S-4=¥50,600(税別 ¥46,000)
S-5=¥59,400(税別 ¥54,000)

※質量表記には、手すり付きステップ約12kgを含みます。
※水深50cm時総質量は、本体質量と水の質量の合計質量です。
※水容量・水表面積は、それぞれ水深50cm時の数値です。
※利用人数は、目安の数値です。

サンフラワープール

チャーター便 (運賃別途) 組立費別途
各タイプとも、手すり付きステップ・階段ステップ1台標準装備
排水口2ヶ所 排水ホース1m付き・直径50mm 組立式
●材質/FRP(手すり=ステンレス) 日本製

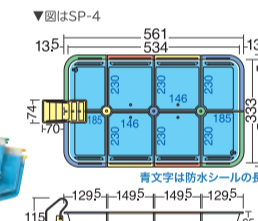

水深を浅くした時に、
内部にもフィンガーレールが
付いています。

子どもが足をくすぐるステップ上面と、
プールの縁上面すべてに、ノンスリップ
パターンが施されています。

排水口は
サイドユニット(縁)に
付きます。

※手すり付きステップ・
階段ステップ標準装備

85713 SP-3 ¥2,178,000 (税別¥1,980,000)

●本体質量:約238kg ●水深50cm時総質量:約5.9t
●水容量:5.64m³ ●水表面積:12.68m²
●指導時利用人数:14名 ●水遊び時:40名利用可

85714 SP-4 ¥2,816,000 (税別¥2,560,000)

●本体質量:約310kg ●水深50cm時総質量:約8.3t
●水容量:7.92m³ ●水表面積:17.67m²
●指導時利用人数:19名 ●水遊び時:60名利用可

85715 SP-5 ¥3,454,000 (税別¥3,140,000)

●本体質量:約382kg ●水深50cm時総質量:約10.6t
●水容量:10.20m³ ●水表面積:22.66m²
●指導時利用人数:25名 ●水遊び時:78名利用可

当社参考組立設置費

SP-3=¥44,000(税別 ¥40,000)
SP-4=¥55,000(税別 ¥50,000)
SP-5=¥66,000(税別 ¥60,000)

※質量表記には、手すり付きステップ約12kg、階段ステップ約6kgを含みます。 ※利用人数は、目安の数値です。
※水深50cm時総質量は、本体質量と水の質量の合計質量です。 ※水容量・水表面積は、それぞれ水深50cm時の数値です。



プール収納庫(サンフラワー用)

85721 SP-3用 ¥767,800 (税別¥698,000)

80087 SP-4用 ¥884,400 (税別¥804,000)

組立式 キャスター4個付き(内ストッパー付き2個)
●材質/スチール、合板 カバー=ポリエチレン(PVCコーティング)
●質量/SP-3用=149kg
●当社参考組立設置費 SP-3用、4用共 ¥52,800(税別 ¥48,000)
SP-5は特注サイズとなります。(別途見積)

無鉛塗装

プールの水質は遊泳残留塩素が、0.4mg/L以上 1mg/L以下の基準を守ってください。
塩素剤を使用する場合、錠剤がFRP製プールに直接触れていると脱色して白くなるおそれがあります。
必ずポリバケツなどで錠剤を溶かしてから入れるか、専用減菌器をご利用ください。ミラিকロン(殺菌剤)はP.15をご覧ください。

プール本体をより長くご使用いただくためにも、常設時はプールカバーを、分解収納時はプール収納カバーを必ずご使用ください。
(直射日光や雨風からプールを守ります。)
プールカバーは、取り付けフックに負担がかかることと破損する場合があるので、雨水は取り除くようにしてください。 ※利用人数は目安の数値です。

大型プール

システムプール・スタンダード

チャーター便 (運賃別途) 組立費別途
排水口2ヶ所 排水ホース1m2本付き・直径50mm 組立式
●材質/FRP、シャワー (支柱=真ちゅう ヘッド=ステンレス、亜鉛) 日本製



81817 1型 ¥1,573,000 (税別¥1,430,000)
81818 1型・衛生ユニット付き ¥1,892,000 (税別¥1,720,000)
●本体質量:約192kg ●水深50cm時総質量:約2.9t
●水容量:2.66m³ (水深50cm時) ●水表面積:6.16m² (水深50cm時)
●指導時利用人数:8名 ●水遊び時:25名利用可

81819 2型 ¥2,332,000 (税別¥2,120,000)

81820 2型・衛生ユニット付き ¥2,651,000 (税別¥2,410,000)

●本体質量:約280kg ●水深50cm時総質量:約5.2t
●水容量:4.83m³ (水深50cm時) ●水表面積:10.45m² (水深50cm時)
●指導時利用人数:12名 ●水遊び時:35名利用可

81821 3型 ¥3,091,000 (税別¥2,810,000)

81822 3型・衛生ユニット付き ¥3,410,000 (税別¥3,100,000)

●本体質量:約368kg ●水深50cm時総質量:約7.4t
●水容量:7.00m³ (水深50cm時) ●水表面積:14.74m² (水深50cm時)
●指導時利用人数:16名 ●水遊び時:50名利用可

「システムプール」積み重ね寸法 目安

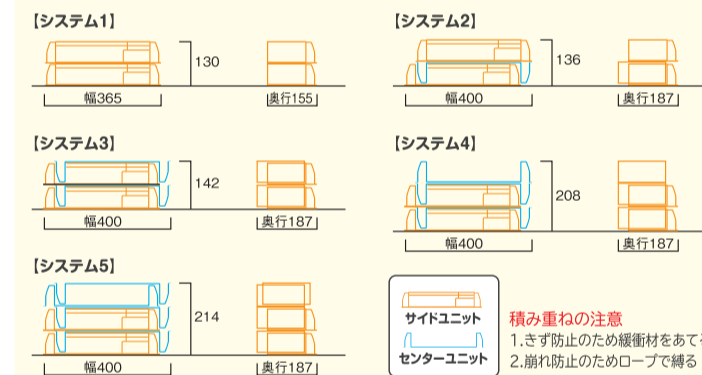

プール用ラクラクカバー(メッシュ)・スタンダード

86252 1型用 ¥100,100 (税別¥91,000)
86253 2型用 ¥132,000 (税別¥120,000)
86254 3型用 ¥163,900 (税別¥149,000)
86255 4型用 ¥195,800 (税別¥178,000)
86256 5型用 ¥227,700 (税別¥207,000)

システムプールカバー・スタンダード

81851 1型用 ¥105,600 (税別¥96,000)
81852 2型用 ¥137,500 (税別¥125,000)
81853 3型用 ¥169,400 (税別¥154,000)
81854 4型用 ¥201,300 (税別¥183,000)
81855 5型用 ¥233,200 (税別¥212,000)

システムプール収納カバー

83947 システム1、2、3共通用 ¥196,900 (税別¥179,000)
83948 システム4、5共通用 ¥262,900 (税別¥239,000)
※スクエア、ハーフスクエア、スタンダード兼用です。
4、5型を二つに分けて2~3ユニットずつ収納する場合は、1、2、3共通用の収納カバーを2枚お使いください。



システムプールの共通仕様

子どもたちのケガを防止するための、本体の持ち手穴を小さくキャップ付き。
吸い込み防止構造の本体内部排水口

〈早見表〉スタンダード、スクエア、ハーフスクエアプール使用部品

(品番) 部品名	価格	1型
82539 防水シール(5.8m)1本	¥9,900 (税別¥9,000)	1
82550 底面接続ボルトセット10×128mm ※ゴムワッシャー付き	¥2,145 (税別¥1,950)	5
82553 黒ゴムゲタ(システムプール用)	¥1,980 (税別¥1,800)	10
82521 ゴム栓50φ	¥1,760 (税別¥1,600)	2(スタンダード) 4(スクエア) 3(ハーフスクエア)
83172 泥抜き栓まわし	¥1,078 (税別¥980)	1
82525 泥抜き栓	¥550 (税別¥500)	2
※単品販売 83657 ゴムワッシャー(1個)	¥253 (税別¥230)	10

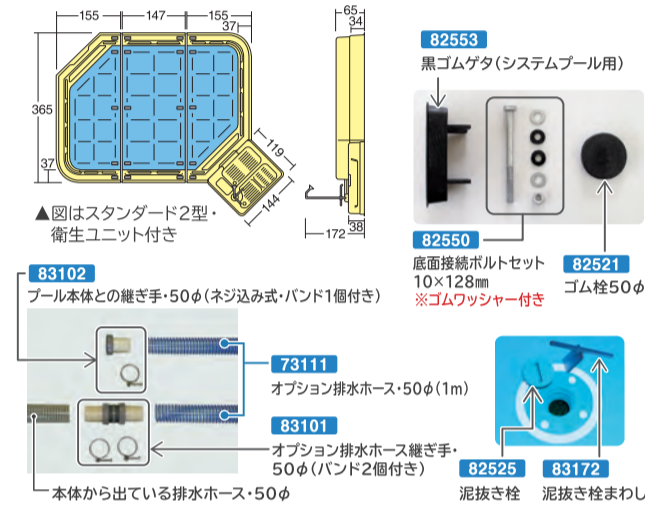

1型=¥33,000(税別 ¥30,000) 2型=¥41,800(税別 ¥38,000) 3型=¥52,800(税別 ¥48,000)
4型=¥63,800(税別 ¥58,000) 5型=¥74,800(税別 ¥68,000) ※衛生ユニット付きの場合も同額です。

※利用人数は目安の数値です。 ※質量表記には、衛生ユニット約34kgは、含まれません。
※水深50cm時総質量は、本体質量と水の質量の合計質量です。 ※本体寸法図は、それぞれ衛生ユニット付きのものです。

オプション排水ホース継ぎ手・38φ(バンド2個付き) ※交換用部品
83171 ¥1,210 (税別¥1,100)

オプション排水ホース継ぎ手・50φ(バンド2個付き) ※交換用部品
83101 ¥4,620 (税別¥4,200)

プール本体との継ぎ手・50φ(ネジ込み式・バンド1個付き) ※交換用部品
83102 ¥2,200 (税別¥2,000)

オプション排水ホース・38φ(1m) ※必要メートル数でご注文ください。 ※交換用部品
83170 ¥2,970 (税別¥2,700)

オプション排水ホース・50φ(1m) ※必要メートル数でご注文ください。 ※交換用部品
73111 ¥4,290 (税別¥3,900)

衛生ユニット(システムプール用)

81828 ¥338,800 (税別¥308,000)
運賃別途
排水口径38mm 排水ホース1m付き・直径38mm 組立式
●材質/FRP、シャワー (支柱=真ちゅう ヘッド=ステンレス、亜鉛)
●質量/約34kg
給水ホースは内径15mmに対応しています。(製品に給水ホースは付きません。周囲に安全ゴムライナーが付きまます。洗眼器の形状は変更になっています。)



システムプールは、機能性・耐久性にも優れています。

両サイド上縁連結部

①両サイド上の縁部2ヶ所と底面の3ヶ所のボルトを連結穴に差し込み、仮止めをします。

底面連結部

②ユニットとユニットの接合部に防水シールを入れ、ボルトをしっかり締めて黒いゴムゲタをかぶせます。

防水シール装着

※組立時、防水シールは水に濡らしてから取り付けるとスムーズにはめ込みができます。組立方法は、スタンダードタイプ、スクエア、ハーフスクエアとも共通(詳細は組立説明書をご覧ください。)

プールの水質は遊離残留塩素が、0.4mg/L以上 1mg/L以下の基準を守ってください。
塩素剤を使用する場合、錠剤がFRP製プールに直接触れていると脱色して白くなるおそれがあります。
必ずポリバケツなどで錠剤を溶かしてから入れるか、専用減菌器をご利用ください。ミライクロン(殺菌剤)はP.15をご覧ください。

大型プール

システムプール・スクエア

チャーター便 (運賃別途) 組立費別途
排水口4ヶ所 排水ホース1m4本付き・直径50mm 組立式
●材質/FRP 日本製

遊泳面積が広く快適に泳げる、スクエアタイプ

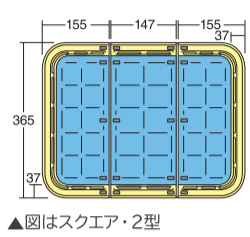

87465 3型(スクエア) ¥3,091,000 (税別¥2,810,000)
●本体質量:約380kg ●水深50cm時総質量:約8t
●水容量:7.54m³ (水深50cm時) ●水表面積:15.22m² (水深50cm時)
●指導時利用人数:18名 ●水遊び時:52名利用可

87463 1型(スクエア) ¥1,573,000 (税別¥1,430,000)

●本体質量:約204kg ●水深50cm時総質量:約3.4t
●水容量:3.20m³ (水深50cm時) ●水表面積:6.64m² (水深50cm時)
●指導時利用人数:10名 ●水遊び時:27名利用可

87464 2型(スクエア) ¥2,332,000 (税別¥2,120,000)

●本体質量:約292kg ●水深50cm時総質量:約5.7t
●水容量:5.37m³ (水深50cm時) ●水表面積:10.93m² (水深50cm時)
●指導時利用人数:14名 ●水遊び時:37名利用可

※水深50cm時総質量は、本体質量と水の質量の合計質量です。
※利用人数は、目安の数値です。

当社参考組立設置費

1型=¥33,000(税別 ¥30,000) 2型=¥41,800(税別 ¥38,000) 3型=¥52,800(税別 ¥48,000)
4型=¥63,800(税別 ¥58,000) 5型=¥74,800(税別 ¥68,000)

87466 4型(スクエア) ¥3,850,000 (税別¥3,500,000)

●本体質量:約468kg ●水深50cm時総質量:約10.2t
●水容量:9.71m³ (水深50cm時) ●水表面積:19.51m² (水深50cm時)
●指導時利用人数:22名 ●水遊び時:67名利用可

87467 5型(スクエア) ¥4,609,000 (税別¥4,190,000)

●本体質量:約556kg ●水深50cm時総質量:約12.5t
●水容量:11.88m³ (水深50cm時) ●水表面積:23.8m² (水深50cm時)
●指導時利用人数:26名 ●水遊び時:82名利用可

共通センターユニット(付属品付き)

81865 ¥759,000 (税別¥690,000)

各ユニットの中央部分には泥抜き栓がついています。

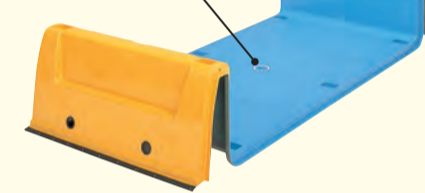

2サイドステップ

77135 ¥217,800 (税別¥198,000)

運賃別途

●材質/FRP(手すり=ステンレス) ●質量/約18kg
システムプールにはめ込むだけの出入り用階段です。
※カバーボードとして使用しないでください。プールカバーをかける場合は、2サイドステップを外してください。



プールカバー使用時のカバーボード使用数

プール名	カバーボード・ステンレス	カバーボード・MZ
システムプール・1型、2型	1台	1セット
システムプール・3型	2台	2セット
システムプール・4型、5型	3台	3セット
サンフラワープール・SP-3	1台	1セット
サンフラワープール・SP-4	2台	2セット
サンフラワープール・SP-5	3台	3セット
グランドユニットプール・UP-3	1台	1セット
グランドユニットプール・UP-4	2台	2セット
グランドユニットプール・UP-5、6	3台	3セット
サンサントピアプール・S-2、3、4	1台	使用できません
サンサントピアプール・S-5	2台	使用できません

※システムプールはスタンダード、スクエア、ハーフスクエア各共通
※カバーボードMZは1セット2本組



プールカバーボードMZ(2セット)とプールカバーボード・ステンレス(2台)の使用例
プール内部に「プールカバーボード・ステンレス」を設置し、プール本体のフィンガーレール上縁をまたいで「プールカバーボード・MZ」を取り付けます。その状態でプールカバーをかけるか、上に雨水がたまりにくく、プールカバーボードもよりしっかりと固定されます。

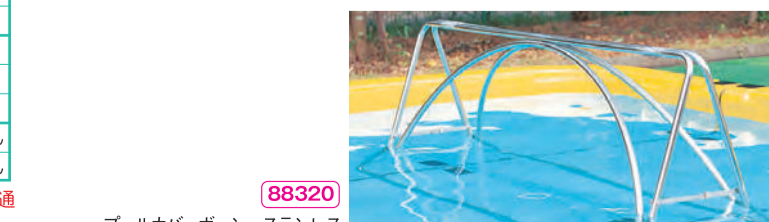

88320 プールカバーボード・ステンレス

プールカバーボード

MZ システムスクエア・スタンダード用1セット(2本組)

85595 ¥81,400 (税別¥74,000)

●材質/ステンレス
●寸法(質量)/全長341cm(約8kg)

MZ グランドユニット、サンフラワー用1セット(2本組)

83106 ¥81,400 (税別¥74,000)

●材質/ステンレス
●寸法(質量)/全長373cm(約8kg)

プールカバーボード・ステンレス(1台)

88320 ¥115,500 (税別¥105,000)

折りたたみ式
●材質/ステンレス ●質量/15kg
●寸法/幅70×長さ198×高さ101cm

プール本体をより長くご使用いただくためにも、常設時はプールカバーを、分解収納時はプール収納カバーを必ずご使用ください。(直射日光や雨風からプールを守ります。)
プールカバーは、取り付けフックに負担がかかると破損する場合があるので、雨水は取り除くようにしてください。 ※利用人数は目安の数値です。

水質管理用品他

より安全に、安心してプールをお使いいただくために



防水性でコンパクト。
赤色デジタル表示で
暗所でも測定可能

液体試薬
約280回分付き

DPD法残留塩素測定+pH測定エンパスター S

87982 ¥17,600 (税別¥16,000)

セット内容 / 比色セル2、測定器、比色回転板(2pH測定用、残留塩素測定用)、BTB指示薬(pH用35mL)、DPD試薬S100包、携行ケース1
塩素測定範囲:0.1~2.0mg/L pH測定範囲:6.0~7.6mg/L
●材質/プラスチック ●寸法/測定器=9.5×5×高さ9.5cm
●質量/580g

補充用試薬
DPD試薬S100(100包) 80083 ¥2,530 (税別¥2,300)
BTB指示薬セットα(pH用35mL6本) 80111 ¥5,280 (税別¥4,800)

DPD試薬Sは緩衝剤と発色剤をひとつにしたタイプの試薬です。

水の除菌くんプラス

80177 ¥3,190 (税別¥2,900)

付属品/注ぎ口コック
●成分/6%次亜塩素酸ナトリウム溶液
●材質/容器=ポリエチレン キャップ=ポリプロピレン
●寸法/容器=18.5×12×高さ27.5cm ●容量/4L
プールの水の除菌に使用できます。
標準目安量:プールの水1m³に対して、原液約17mLの割合でご使用いただけますと、遊離残留塩素値を1mg/L以下に保つことができます。



ミライクロン500g入り

80201 顆粒剤 ¥3,740 (税別¥3,400)

80202 錠剤25錠 ¥3,740 (税別¥3,400)

付属品/スプーン1(顆粒剤のみ)
●成分/次亜塩素酸カルシウム
●材質/収納ケース=ポリプロピレン
●寸法/ポリ容器=7.5×7.4×高さ16cm
●質量/顆粒剤=約600g(ポリ容器含む:スプーン1杯約5g)
錠剤25錠=約600g(ポリ容器含む:1錠20g×25錠)

※錠剤をプールへ投入する際は、必ず専用減菌器に入れてご使用ください。長時間のプールのご使用に適しています。

▼プール水などで使用する塩素系薬剤です。
顆粒剤は早く溶け、すぐにプールを使いたい時や
小型プールでの使用に適しています。



80201 顆粒剤 80202 錠剤25錠

専用減菌器・K-1

87735 ¥9,900 (税別¥9,000)

●材質/高密度ポリエチレン
●寸法/直径6×長さ15.5cm
●質量/約300g

本体内にミライクロン錠剤を入れ、プール端の水中にセットしておく、徐々に溶けながら一定の殺菌効果を保つことができます。
※本製品には「ハイクロン以外使用禁止」と明記されていますが、「ミライクロン」にも使用できます。



87735 専用減菌器・K-1

★ミライクロンは他の薬剤と絶対に併用しないでください。
★ミライクロンは顆粒剤・錠剤ともにシーズン毎に使い切って、できるだけ長期間の保存はおやめください。
●少量(1kg以下)を処分する場合は、プール等の大量の水にミライクロンを溶解させ塩素分を中和後、排水してください。

ドライワイパー

80090 45 ¥1,870 (税別¥1,700)

80089 特大60 ¥7,480 (税別¥6,800)

●材質/ハンドル=スチールパイプ(直径約25mm)
ヘッド=スチール(クロメートメッキ)
ゴム=合成ゴム
●寸法/45=幅約46×長さ140cm
特大60=幅約56×長さ157cm
●質量/45=約750g
特大60=約1.38kg

水温計

84378 ¥6,600 (税別¥6,000)

取扱説明書付き
●材質/ABS樹脂
●寸法/直径2.2×長さ17cm(ひも長さ90cm)
●質量/50g



80089 特大60

▼以前にお買い上げのポータブルキット・
プールテスターの試薬としてご使用ください。



測定対象の検水に含まれる、
遊離残留塩素濃度を測定する
ための試薬

DPD試薬錠剤・100錠入り

88651 ¥2,310 (税別¥2,100)

●質量/約25g



測定対象の検水に
含まれる、pH値を
測定するための試薬

pH試薬錠剤PR-R・100錠入り

80190 ¥2,420 (税別¥2,200)

●質量/約30g 呈色範囲:pH6.8~8.4

ミライクロン投入目安表

品名	水深 (cm)	水容量 (m ³)	1回目投入量 顆粒剤(g) 錠剤(個)
幼児(親水)プール1型	40	1.8	2~3 1
幼児(親水)プール2型	40	2.7	3~4 1
幼児(親水)プール3型	40	3.5	4~5 1
システムプール・スクエア1型	50	3.2	3~5 1
システムプール・スクエア2型	50	5.37	5~8 1
システムプール・スクエア3型	50	7.54	8~11 2
システムプール・スクエア4型	50	9.71	10~15 2
システムプール・スクエア5型	50	11.88	12~18 2
システムプール・スタンダード1	50	2.66	3~4 1
システムプール・スタンダード2	50	4.83	5~7 1
システムプール・スタンダード3	50	7	7~11 1
システムプール・スタンダード4	50	9.17	9~14 2
システムプール・スタンダード5	50	11.34	11~17 2
サンフラワープール・SP-3	50	5.64	6~8 1
サンフラワープール・SP-4	50	7.92	8~12 2
サンフラワープール・SP-5	50	10.2	10~15 2
グランドユニットプール・UP-3	50	5.5	6~8 1
グランドユニットプール・UP-4	50	7.78	8~12 2
グランドユニットプール・UP-5	50	10.06	10~15 2
グランドユニットプール・UP-6	50	12.34	12~19 2
サンサントピアプール・S-2	50	1.84	2~3 1
サンサントピアプール・S-3	50	3.04	3~5 1
サンサントピアプール・S-4	50	4.24	4~6 1
サンサントピアプール・S-5	50	5.44	5~8 1
ネオエンゼルメイト・N-1	50	2.48	2~4 1
ネオエンゼルメイト・N-2	50	3.42	3~5 1
ネオエンゼルメイト・N-3	50	4.36	4~7 1
かんたんプール・アッドパン・3×3m	50	4.5	4~7 1
かんたんプール・アッドパン・3×5m	50	7.5	8~11 2
角型プール	50	7.5	8~11 2
折りたたみ角型プール	40	2.17	2~3 1
マセットプール・直径3m	35	2.47	2~4 1
マセットプール・直径4m	35	4.4	4~7 1
マセットプール・直径5m	35	6.87	7~10 1
折りたたみ式プール・直径2m型	40	1.26	1~2 1
折りたたみ式プール・直径3m型	40	2.83	3~4 1
衛生ユニット(足洗い場)	20	0.08	4~8 1
花咲くプール	45	3.9	4~6 1
ミラクルプール・楕円形	35	1	1~2 1
ミラクルプール大型・楕円形	35	1.8	2~3 1

ミライクロンの標準使用方法

(1)プール使用前準備

●顆粒剤をプール水1m³あたり1~1.5gの割合で、ポリバケツなどにて溶解します。
●この溶解液をプールへ均一に散布します。
●これで遊離残留塩素値は0.7~1.0mg/Lになり、すぐにプールを使用できます。

(2)プールを長時間使用

●顆粒剤を投入後、すぐに20g錠剤をプール水5m³あたり1錠の割合で減菌器に入れてプールの中にセットします。(これにより約3時間の遊離残留塩素管理を行えます。)
●顆粒剤のみの場合は、遊離残留塩素値が0.5mg/Lを下回った時にプール水1m³あたり1gの割合で溶解して投入してください。
※遊離残留塩素は、天候・遊泳人数・プール水中の汚れなど様々な要因により不足する場合があります。常時、遊離残留塩素値を測定し、不足している場合はミライクロンを補給してください。

※システムプール・ハーフスクエア1~5型のミライクロン投入目安は、スクエアタイプと同量になります。

プールクリーンネット

81842 ¥36,850 (税別¥33,500)

伸縮式
●材質/硬質アルミニウム
ネット=ガラス繊維
●質量/1kg
※柄の色は変わる場合があります。

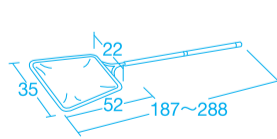

プール水質管理3ポイント

- ①ゴミ プールクリーンネット等で除去し、ろ過機で水質を改善する。
- ②殺菌 残留塩素を測定し0.4~1mg/Lの濃度になるように殺菌剤を投与しながら常時残留塩素があるように調整。
- ③水温 26℃が適温である。

●快適なプール環境を維持するために

プールの水質を維持するためには、循環ろ過と塩素殺菌が必要です。循環ろ過は3時間でプール全体の水を一巡する能力が必要です。プールに残留塩素が充分ある状態でも、一度に多人数が使用すると残留塩素が不足する場合がありますので必ず常時塩素を供給するように管理してください。塩素剤を使用する場合、錠剤がFRP製プールに直接触れると脱色して白くなります。必ずポリバケツ等で錠剤を溶かしてから入れるか、専用減菌器をご利用ください。

園用プールの水質基準について

- 遊離残留塩素0.4mg/L以上、1mg/L以下が望ましい。
- 厚生労働省(2007年5月)
- 文部科学省中学校環境衛生基準(2009年3月)



- ☑ 漏電遮断器は防雨型
- ☑ ろ過機本体にON/OFFスイッチ付き



使い方
YouTubeチャンネル
マセットTV

水中ポンプFP-10S

84169 50Hz ¥49,500 (税別¥45,000)

84170 60Hz ¥49,500 (税別¥45,000)

100V・198W(50、60Hz共用)
揚水高さ/最大6m(50Hz)、7m(60Hz)
吐出し水量/最大毎分80L

●材質/プラスチック
●寸法/最大幅15.7×高さ22.4cm
(適応ホース口径15mm、25mm)
●質量/3.4kg



80049 ろ過機MS-25型

交換用部品
フィルター 81840 ¥75,900 (税別¥69,000)
フィルターは、ろ過機を使用するごとに
取り外して洗浄してください。



87315 ろ過機カバー・MS-25用

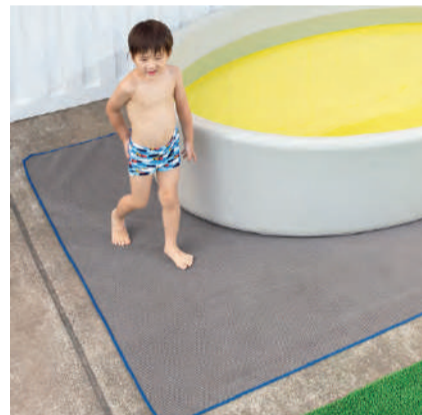

メッシュマット・1.8×2.7mの使用例

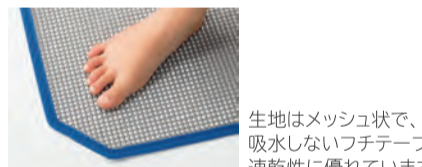

生地はメッシュ状で、
吸水しないフチテープ仕様なので
速乾性に優れています。

- ☑ 丸めて収納ができ持ち運びもらくな縦長サイズ
- ☑ プールサイドにおすすめ

軽く、速乾性に
優れたマット

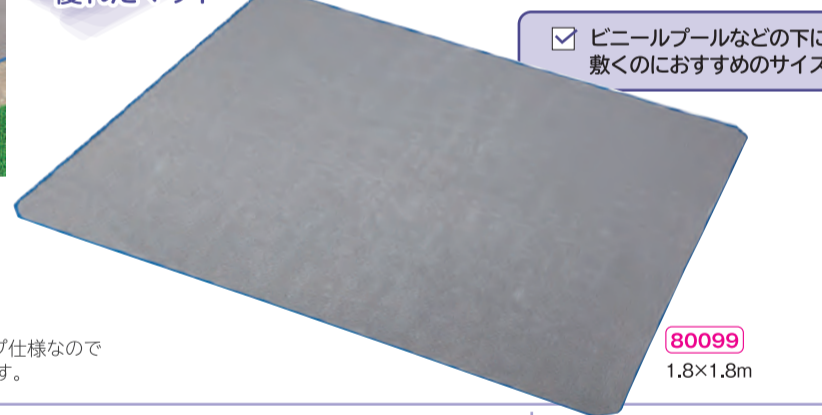

80097 3m

80099 1.8×1.8m

軽量・ラップタオル・マルチハンガー

30376 ¥42,900 (税別¥39,000)

折りたたみ式
耐荷重=25kg以内(洗濯ばさみ2個1kg以内)
洗濯ばさみ24個付き
●材質/本体=アルミ(粉体塗装) 洗濯ばさみ=ポリカーボネート
●質量/2.9kg



洗濯ばさみ24個
30386 ¥924 (税別¥840)

ラップタオルや 水着の物干しに

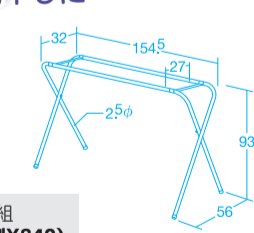

無鉛塗装

補充用部品
洗濯ばさみ・12個組
30386 ¥924 (税別¥840)



折りたたみ時/154.5×102×厚さ8cm
必要な時だけ、サックと取り出し、
使用後は折りたたんで収納できます。

水質管理用品・マット他

ろ過機MS-25型

80049 スイッチ付き ¥998,800 (税別¥908,000)

運賃別途

組立式 漏電遮断器、防水コード5m付き
100V・580W(50Hz)/840W(60Hz)
ろ過能力=6m³/時(ホース口径50mm)
ろ過方式/ブリーツフィルター
キャスター4個付き(内ストッパー付き2個)
●材質/タンク=ABS樹脂 ポンプ=FRP ろ材=ポリエステル
●寸法/60×90×高さ86cm ホース=直径5×長さ500cm
●質量/55.5kg
※吸水口の金具はシルバー色になります。
仕様は変わる場合があります。

ろ過機カバー・MS-25用

87315 ¥69,300 (税別¥63,000)

組立式
●材質/ナイロン、ポリエステル(PVCコーティング)
フレーム=スチール(焼付塗装)
●寸法/63×89×高さ72cm
●質量/4kg

速乾すべり止めメッシュロールマット

80097 3m ¥23,100 (税別¥21,000)

80098 5m ¥36,300 (税別¥33,000)

手洗い可 結束テープ1本付き
●材質/ナイロン(ゴムコーティング)
縁=ポリプロピレン(撥水加工)
●寸法(質量)/3m=93.5×301×厚さ0.3cm(1.5kg)
5m=93.5×501×厚さ0.3cm(2.5kg)
※ご希望のサイズも承ります。(別途見積)

速乾すべり止めメッシュマット

80099 1.8×1.8m ¥28,600 (税別¥26,000)

80100 1.8×2.7m ¥39,600 (税別¥36,000)

手洗い可 結束テープ2本付き
●材質/ナイロン(ゴムコーティング)
縁=ポリプロピレン(撥水加工)
●寸法(質量)/1.8×1.8m=183×183×厚さ0.3cm(1.8kg)
1.8×2.7m=183×271×厚さ0.3cm(2.7kg)
※ご希望のサイズも承ります。(別途見積)

プールクッションマット

80022 32枚組 ¥52,800 (税別¥48,000)

ジョイント式
●材質/PVC(抗菌、軟質) ●質量/660g(1枚)
●寸法/25×25×厚さ1.5cm(1枚)

防炎

水中でも使える、
すべりにくくソフトな
プール底クッション



- ☑ プール底のすべり止め材に
- ☑ 大きさに合わせてカッターで切断可能

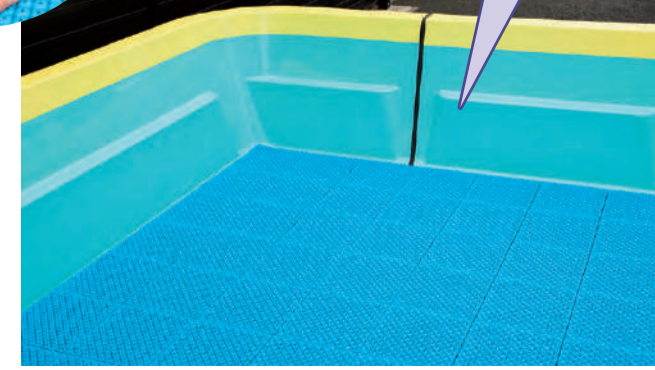

目隠し・パーティション

サットパネル・ラージ

70492 1台 ¥45,980 (税別¥41,800)

- 屋外・屋内兼用 シート・脚部取付式
- 付属品/連結ジョイント2
- 材質/フレーム=スチール (AAS樹脂コーティング)
- シート=ポリエステル
- 質量/4.2kg

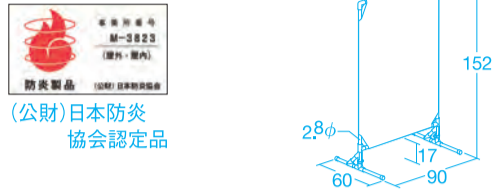

(公財)日本防災協会認定品

サットパネル

70255 4連 ¥89,100 (税別¥81,000)

- 折りたたみ式 屋外・屋内兼用
- シート取付式 据置式
- 付属品/連結ジョイント8
- 材質/フレーム=スチール (AAS樹脂コーティング)
- シート=ポリエステル
- 質量/9kg

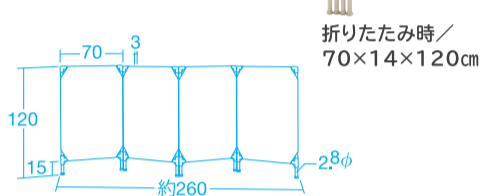

小型プールなど、プライベート空間を作りたいときに役立つ仕切り用パネル

目隠しフェンスシート(防災) NEW

70600 3m ¥34,100 (税別¥31,000)

- 取り付けロープ10m×1本付き (ハトメ穴数/26ヶ所)
- 材質/シート=ポリエステル (PVCコーティング)
- ロープ=ビニロン
- 寸法/300×高さ90cm ●質量/約1.2kg
- ご希望のサイズも承ります。(別途見積)

防災

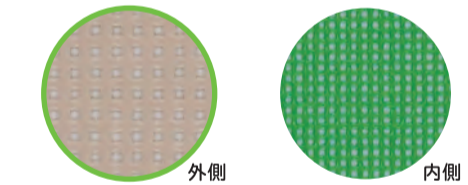

遮光率	約87.5%
紫外線カット率	約95.0%

外側からは内側が見えにくく、内側からは外側が見やすい仕様

生地はリバーシブル仕様

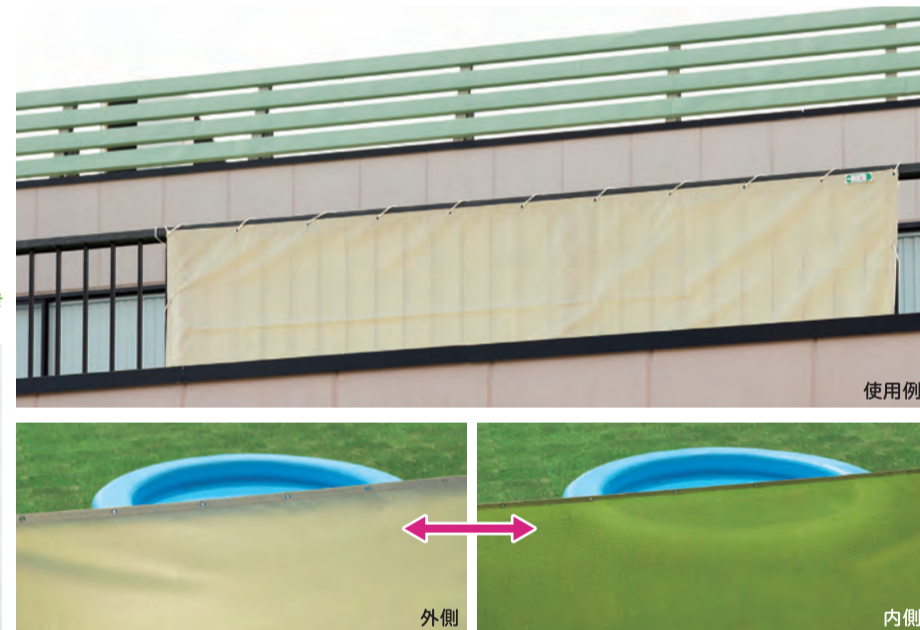

外側と内側で透け具合が違います。

ライフジャケット・1枚

30313 3S ¥10,890 (税別¥9,900)

30314 SS ¥10,890 (税別¥9,900)

30315 L (先生用) ¥10,890 (税別¥9,900)

- 国土交通省型式承認品: 小型船舶用救命胴衣-TYPE A ※2013年改正標準にも適合
- エコマーク商品 手洗い可 (水洗いのみ)
- 材質/表地=再生ポリエステル
- 浮力材=発泡ポリエチレン

『自治体ご一括』のようなまとまったご注文につきましては、納品までにお時間をいただく場合がございます。

	3S	SS	L
身長(cm)	~100	80~120	140~
体重(kg)	~15	15~40	40~
ウエスト(cm)	~40	~50	~100
着丈(cm)	33	37	48
質量(g)	340	340	450
浮力(kg)	5.0	5.7	8.3



水害対策から水遊びまで幅広くカバー!

奥襟部分には引き上げて救助するためのストラップが付いています。

「大型コンテナボックス (品番30477)」に、3SとSSを5着収納した例

ジッパー裏には助けを呼ぶためのホイッスルが縫い付けてあります。

外で遊べない猛暑日に



70439 ライトグリーン・1枚

70440 イエロー・1枚

芯材は非常にクッション性のある立体網状構造体

表面はすべり止め仕様で安心



70441 10枚組

ピョンピョントレーニング (高標登録済)

70572 ¥81,400 (税別¥74,000)

- 耐荷重100kg
- 付属品/空気注入ポンプ、補修キット
- 材質/ポリエステル (PVCコーティング) ポリエステル繊維
- 寸法/直径120×厚さ12cm
- 質量/3.6kg

- ✓ 特殊構造で丈夫なマット
- ✓ 側面の空気注入口から空気を入れられ準備も簡単



レインボーバランスストーン

98505 6個組 ¥42,900 (税別¥39,000)

- 耐荷重80kg 6個組 (大・中・小サイズ各2)
- 収納バッグ付き グッドデザイン賞受賞
- 材質/ポリプロピレン すべり止め=エラストマー
- 寸法/大=39×39×高さ13cm (0.8kg)
- 中=35×35×高さ15cm (0.5kg)
- 小=28×28×高さ8cm (0.3kg)
- 質量/1セット=4kg

- ✓ 重ねてコンパクトに収納可能
- ✓ 3種類のサイズの積み重ねて、高さや角度の変更も可能

ウェーブバランス平均台

93366 ブルー・8本組 ¥62,700 (税別¥57,000)

93367 グリーン・8本組 ¥62,700 (税別¥57,000)

- 耐荷重80kg 8本組 収納バッグ付き
- 材質/ポリプロピレン すべり止め=エラストマー
- 寸法/66×18×高さ12cm (1本)
- 質量/1セット=6.5kg



93366 ブルー

93367 グリーン

レインボーバランスストーン (品番98505) との使用例※

※レインボーバランスストーンとの連結には、接続部品 (品番98506) が必要です。

ビーンズ баланサー (4個組)

70314 小 ¥53,900 (税別¥49,000)

70315 大 ¥71,500 (税別¥65,000)

- セット内容/緑2、青2 (小、大共)
- 材質/EVA発泡樹脂
- 質量/小=1kg 大=1.6kg (1個)

軽くてソフトな EVA製の баланサー

- ✓ 水で丸洗い可能
- ✓ 長く連結して遊べるジョイントタイプ

一人から多人数まで 縦向き・横向きに 並べて遊べる баланサー

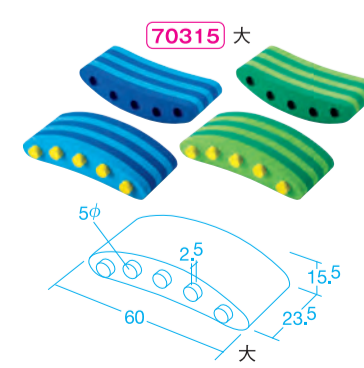
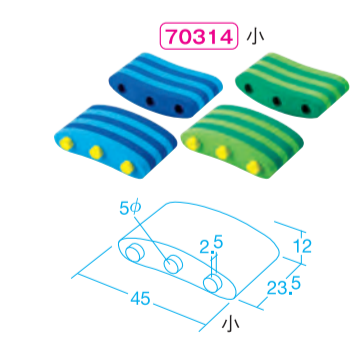

ひっくり返して難易度を下げて遊べます。

踏んで歩いてバランス感覚や体幹を鍛えられるカラフルでソフトなおやま



空気量は空気入れて調節可能

バランスミニおやま (16個組)

70402 ¥22,000 (税別¥20,000)

- 耐荷重60kg 空気入れはピンタイプ
- セット内容/形2種 (各4色) ×2、収納ネット1
- 材質/非フタル酸系PVC ネット=ナイロン
- 寸法/直径17×高さ8cm
- 質量/約260g (1個) 約4.16kg (合計)



収納ネット付き